

Дело Техники

Российская марка. Изготовитель ручного слесарного инструмента.

«Главное - идея, остальное - дело техники»

Компания «Дело Техники» существует с 1994 года. Накопив значительный опыт на российском инструментальном рынке, мы разработали первую серию гаечных ключей, которые под нашей маркой были выпущены в 2001 году.













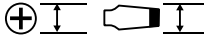



«Дело Техники» имеет собственную лабораторию, оснащенную современным оборудованием, на базе которой происходит дополнительный контроль качества продукции. Здесь осуществляется анализ химического состава материалов инструментов, проверка технических характеристик изделий, контроль качества поверхностного упрочнения и коррозионностойкого покрытия, а также конструктивно - геометрических параметров инструмента.

Понимая потребности отечественного рынка, мы стремимся дать в руки настоящему мастеру достойный слесарный инструмент.

Гарантийные обязательства

На весь инструмент, выпускаемый под торговой маркой «Дело Техники», предоставляется гарантия 10 лет, если иное не указано в инструкции по эксплуатации. Гарантия не распространяется на пластиковые ручки, холдеры и тетроновые планшеты.

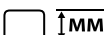
Символы и сокращения:

кат. №	Каталожный номер (артикул)		Кол-во предметов в наборе
	Размер ключа		Рабочий профиль
	Размер головки		Толщина шлица
	Диаметр		Вес нетто
	Параметры резьбы		Дюймовый рабочий профиль
	Количество граней		Рабочий ход инструмента / мм
	Внутренний рабочий профиль		Мощность магнита / кг
	Внешний рабочий профиль		Габариты / мм
V	Объем / литр		Норма упаковки (коробка/подкоробка)
L D₁ t	Буквенные обозначения указывают на длину в мм на соответствующем обозначении в чертеже		Масса коробки

Содержание

2 Режущий инструмент		стр.
	211 сверла по металлу	6
	216 сверла ступенчатые	7
21 Сверла		
	220 метчики ручные	8
	225 гайкоколы	8
	227 наборы восстановления резьбы	9
22 Метчики метчикодержатели	228 метчикодержатели	9
	230-233 плашки	10
	238 плашкодержатели	10
	239 резьбомеры	11
	239 наборы метчиков и плашек	11
23 Плашки плашкодержатели		
3 Ударный инструмент		стр.
	311-312 с деревянной рукояткой	13
	315 с фиброглассовой рукояткой	13
	317 цельнокованные	13
31 Молотки		
	321 с деревянной рукояткой	14
	325 с фиброглассовой рукояткой	14
	327 цельнокованные	15
32 Кувалды		
	335 с фиброглассовой рукояткой	15
33 Киянки		
	371-372 зубила	16
	373 крейцмейсели	17
	374 кернеры	17
	375 чертилки	18
	376 просечки	18
	378 клейма	20
	380 выколотки	21
	384 бородки	21
	389 набор ударного инструмента	21
38 Выколотки, бородки		

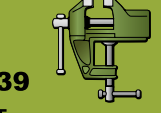
	390 наковальни	22
	391 тиски с винт. креплением	22
	392 тиски поворотные	23
39 Тиски, наковальни		

4 Шарнирно-губцевый инструмент стр.

	411-413 пассатижи	25
	414 бокорезы	26
	415 клещи переставные	26
41 Пассатижи, кусачки	416 кусачки торцовые	27
	418 круглогубцы	27
	419 клещи для снятия изоляции	27

	420 внутренних колец прямые	28
	421 внутренних колец загнутые	28
	422 наружных колец прямые	28
42 Съемники стопорн. колец	423 наружных колец загнутые	28
	424 наборы съемников	29
	425 для колец без отверстий	29

	430 с полукруглым захватом	30
	432 удлиненные	30
43 Зажимы с фиксатором		
	450 для вытяжных заклепок	31
	456 для винтовых заклепок	33
45 Заклепочники		

5 Ключи стр.

	510 ключи рожковые	35
	511 ключи комбинированные	36
51 Ключи гаечные	512 ключи накидные	40
	513 ключи разрезные	41
	514 ключи специальные	42
	515 ключи трещоточные	44
	516 ключи шарнирные комбинир.	48
	517 ключи шарнирные	49
	518 ключи ударные	50

	519 ключи разводные	50
--	---------------------	----

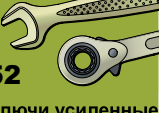
	521 усиленные комбинирован.	51
	524 трещоточные удлиненные	52
	527 трещоточные монтажные	52
52 Ключи усиленные и трещоточные		

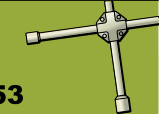
	530 ключи баллонные L-образные	53
	531-532 баллонные крестовые	53
	533 ключи баллонные кованные	54
	536 гайковерты и принадлежности	55
	539 монтировки	57

	540 ключи L-образные сквозные	58
	542 ключи L-образные	59
	544 ключи трубчатые штампов.	59
	545 ключи трубчатые кованные	60
	546 ключи торцовые ступичные	61
	547 ключи свечные	63

	560 ключи четырехгранные	64
	561 ключи шестигранные	64
	562 ключи шестигр. с шаром	66
56 Ключи угловые	563 ключи угловые Torx	66

6 Головки и принадлежности стр.

	600 головки шестигранные 1/4"	68
	600 наборы головок 1/4"	70
	603 головки Torx 1/4"	70
60 Головки 1/4" и наборы	608 воротки, трещотки 1/4"	71
	609 удлинители, переходники 1/4"	72

	610 головки шестигранные 3/8"	74
	610 наборы головок 3/8"	76
	612 головки двенадцатигр. 3/8"	76
	618 воротки, трещотки 3/8"	77
61 Головки 3/8" и наборы	619 удлинители, переходники 3/8"	78

	620 головки шестигранные 1/2"	79
	620 наборы головок 1/2"	79
	620 наборы инструмента 1/2"	81
62 Головки 1/2" и наборы	622 головки двенадцатигр. 1/2"	87

	622 наборы головок двенадц. 1/2"	88
	623 головки Torx 1/2"	90
	624 головки со вставками	92
	625 головки со вставками	93
	626 вставки 3/8"	95
	627 вставки 3/8"	96
	628 воротки, трещотки 1/2"	99
	629 удлинители, переходники 1/2"	100

	630 головки шестигранные 3/4"	101
	630 наборы головок 3/4"	101
	632 головки двенадцатигр. 3/4"	102
63 Головки 3/4" и наборы	638 воротки, трещотки 3/4"	103
	639 удлинители, переходники 3/4"	103

	660 головки ударные и наборы	104
66 Головки 1/2" ударные		

	690 динамометрич. щелчковые	105
	692 динамометрич. шкальные	105
	697 рем. комплекты дин. ключей	106
	699 угломеры	106

7 Отвертки стр.

	700 со вставками 1/8"	108
	707 переставные	108
	708 переставные со вставками	109
70 Отвертки со сменными вставками		

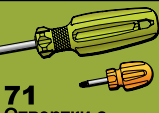
	711 отвертки шлицевые	110
	712 отвертки крестовые	110
	713 отвертки Torx	110
	718 наборы отверток	111
71 Отвертки с однокомпонент. рукояткой		

 72 Отвертки с двухкомпонент. рукояткой	721 отвертки шлицевые	112
	721 отвертки крестовые	112
	728 набор отверток	113

 73 Отвертки усиленные	731 отвертки шлицевые	114
	732 отвертки крестовые	114
	738 наборы отверток	114

 76 Отвертки ударные	766 с набором вставок 5/16"	115

8 Специнструмент стр.

 80 Для работы с двигателем	800 съёмники маслян. фильтров	117
	801 для работы с клапанами	120
	802 для работы с поршнями	121
	803 для форсунок и датчиков	122
	804 для работы с ГРМ	122
	805 для работы со шкивами	123

 81 Для работы по ходовой части	810 стяжки пружин	124
	811 съёмники амортизаторов	124
	812 съёмники шаровых соединений	125
	813 съёмники ступиц	127
	814 съёмники сайлентблоков	127
	815 съёмники подшипников	128
	816 специнстр. для ШРУСов	131
817 для работы с трансмиссией	131	

 82 Для работы с прочими агрегатами	820 для тормозной системы	132
	821 для работы со шлангами	134
	822 специнстр. для кондиционеров	135
	824 для работы с электрикой	136
	825 для работы с обшивкой	136

Электронную версию каталога "Дело Техники" можно просмотреть и скачать на официальном сайте компании www.delot.ru

 83 Диагностическое оборудование	837 стетоскопы, эндоскопы, зеркала	137
	838 магнитный инструмент	138

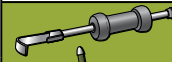
 85 Рихтовочный инструмент	855 обратные молотки	139

 86 Оборудование для замены масла	860 ёмкости для отработан. масла	140

9 Мебель, торговое оборудование стр.

 96 Ремонтные лежаки и сиденья	961 лежаки подкатные	141

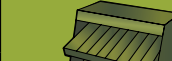
 97 Торговое оборудование	970 стелды настенные, подставки	141
	971 стелды напольные	142
	973 сумки для наборов	143



2. Режущий инструмент

21 СВЕРЛА

211 СВЕРЛА ПО МЕТАЛЛУ

материал: | твердость: |
сталь Р6М5К5 | 64–67 HRC |

легированные кобальтом сверла обеспечивают высокую износостойкость

крестообразно подточенная вершина и угол 135° позволяют обрабатывать материалы повышенной твердости

Сверла по металлу cobalt 5%

кат. №	Ø мм	L ₁	L ₂	шт	кг
211015	1.5	43	20	1000/250	3,8
211020	2.0	49	24	1000/250	4,3
211025	2.5	57	30	1000/250	5,0
211028	2.8	61	33	1000/250	5,8
211029	2.9	61	33	1000/250	6,0
211030	3.0	61	33	1000/250	6,3
211031	3.1	65	36	1000/250	6,5
211032	3.2	65	36	1000/250	6,7
211033	3.3	65	36	1000/250	6,9
211034	3.4	70	39	1000/250	7,3
211035	3.5	70	39	1000/250	7,7
211036	3.6	70	39	500/50	4,3
211037	3.7	70	39	500/50	4,4
211038	3.8	75	43	500/50	5,3
211039	3.9	75	43	500/50	5,5
211040	4.0	75	43	500/50	5,6
211043	4.3	80	47	500/50	6,3
211045	4.5	80	47	500/50	6,6
211048	4.8	86	52	500/50	7,4
211049	4.9	86	52	500/50	7,5
211050	5.0	86	52	500/50	7,8
211051	5.1	86	52	200/50	3,3
211055	5.5	93	57	200/50	3,8
211060	6.0	93	57	200/50	4,5
211065	6.5	101	63	200/50	5,2
211068	6.8	109	69	200/50	6,0
211070	7.0	109	69	200/50	6,1
211075	7.5	109	69	200/50	6,9
211080	8.0	117	75	200/50	8,3
211082	8.2	117	75	200/50	8,8
211085	8.5	117	75	200/50	9,1
211087	8.7	125	81	200/50	10,2
211088	8.8	125	81	200/50	10,4
211090	9.0	125	81	200/50	10,8
211095	9.5	125	81	200/50	11,7
211100	10.0	133	87	200/50	13,8
211105	10.5	133	87	200/50	15,3
211108	10.8	142	94	200/50	16,8
211110	11.0	142	94	200/50	18,8
211115	11.5	142	94	200/50	17,3
211120	12.0	151	101	200/50	21,4
211125	12.5	151	101	200/50	22,9
211130	13.0	151	101	200/50	24,3

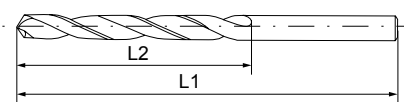

211206



216 СВЕРЛА СТУПЕНЧАТЫЕ СОБАЛТ 5%



Сверла по металлу cobalt 5% (хвостовик 13 мм)

кат. №	Ø мм	L ₁	L ₂	шт	кг
211140	14.0	160	110	100/25	13,5
211150	15.0	170	115	50/25	8,5
211160	16.0	180	120	50/25	10,0
211170	17.0	185	125	50/25	11,0
211180	18.0	190	130	50/25	12,0
211190	19.0	200	135	50/25	13,5
211200	20.0	205	140	50/25	16,0

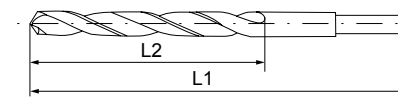

Наборы сверл по металлу cobalt 5%

кат. №	шт	кг
211206	100/25	12,5
2, 3, 4, 5, 6, 8 мм		
211213	50/10	12,5
1, 1.5, 2, 2.5, 3, 3.2, 3.5, 4, 4.5, 4.8, 5, 5.5, 6, 6.5 мм		
211219	20/10	14,0
1, 1.5, 2, 2.5, 3, 3.5, 4, 4.5, 5, 5.5, 6, 6.5, 7, 7.5, 8, 8.5, 9, 9.5, 10 мм		

Набор сверл по металлу cobalt 8%

кат. №	шт	кг
211519	20/10	13,5
1, 1.5, 2, 2.5, 3, 3.5, 4, 4.5, 5, 5.5, 6, 6.5, 7, 7.5, 8, 8.5, 9, 9.5, 10 мм		

кат. №	L	шт	кг
216124	68	100/10	3,5
9 ступеней: 4, 5, 6, 7, 8, 9, 10, 11, 12 мм			
216204	75	100/10	8,0
9 ступеней: 4, 6, 8, 10, 12, 14, 16, 18, 20 мм			
216304	100	50/10	10,0
14 ступеней: 4, 6, 8, 10, 12, 14, 16, 18, 20, 22, 24, 26, 28, 30 мм			

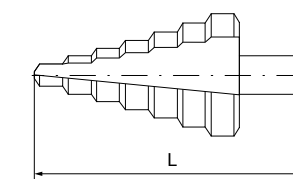

22 МЕТЧИКИ

220 МЕТЧИКИ РУЧНЫЕ

материал: сталь HSS4341 | твердость: 62–64 HRC

предназначены для нарезания внутренней резьбы в сквозных и глухих отверстиях.

кат. №	М	L	ШТ	КГ
220041	M4*0.7	45	400/100	4,9
220052	M5*0.8	55	400/100	8,5
220063	M6*1.0	55	400/100	9,0
220073	M7*1.0	55	400/100	11,2
220083	M8*1.0	55	400/80	12,4
220084	M8*1.25	55	400/80	12,2
220094	M9*1.25	60	400/80	17,3
220103	M10*1.0	65	400/80	18,5
220104	M10*1.25	70	400/80	20,0
220105	M10*1.5	70	400/50	20,0
220124	M12*1.25	70	200/25	15,3
220125	M12*1.5	70	200/25	15,2
220126	M12*1.75	70	200/25	15,8
220144	M14*1.25	70	200/25	21,1
220145	M14*1.5	70	200/25	21,0
220147	M14*2.0	70	200/25	23,4
220165	M16*1.5	70	200/25	25,6

метчики поставляются комплектом по 2 шт. (черновой/ чистовой)

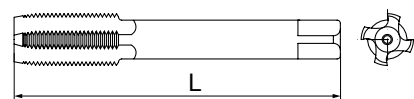

225 ГАЙКОКОЛЫ

материал: сталь CrV | твердость рабочей части: 48–52 HRC

предназначен для легкого и безопасного удаления деформированных и прикипевших гаек.

кат. №	рабочий диапазон	L	ШТ	КГ
225512	9-12	80	50/25	6,0
225516	12-16	105	50/25	10,0
225522	16-22	135	50/25	23,0
225527	22-27	155	20/10	14,0

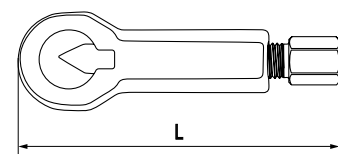

227 НАБОРЫ ДЛЯ ВОССТАНОВЛЕНИЯ РЕЗЬБ



Рассверлить отверстие с поврежденной резьбой.

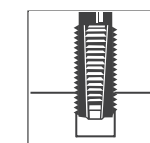

Нарезать приемную резьбу в рассверленном отверстии.

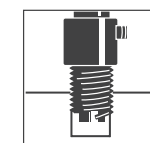

Установить резьбовую вставку. Обломить установочный хвостовик.

кат. №	М	ШТ	КГ
227084	M8*1.25	25/1	15,4
227104	M10*1.25	25/1	17,0
227105	M10*1.5	25/1	17,2
227124	M12*1.25	25/1	17,0
227144	M14*1.25	25/1	18,7

228 МЕТЧИКОДЕРЖАТЕЛИ



Метчикодержатели классические

кат. №	М	L	ШТ	КГ
228008	M1-M8	120	200/20	11,5
228012	M1-M12	170	200/1	20,0
228020	M5-M20	360	30/15	20,2

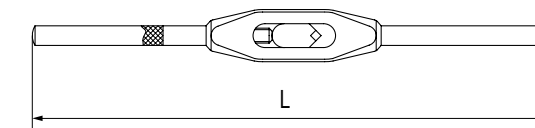

Метчикодержатель т-образный

кат. №	М	L	ШТ	КГ
228112	M5-M12	80	100/1	15,5

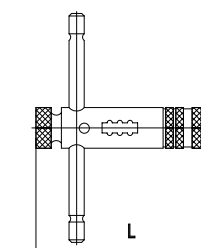

23 ПЛАШКИ

230-233 ПЛАШКИ

материал: сталь HSS4341 | твердость: 62–64 HRC

предназначены для нарезания или калибрования наружных резьб на винтах, болтах, шпильках и других деталях.

кат. №	М	Ø мм	шт	кг
230041	M4*0.7	20	400/100	4,6
230052	M5*0.8	20	400/100	4,8
230063	M6*1.0	20	400/100	5,2
231073	M7*1.0	25	400/100	10,7
231083	M8*1.0	25	400/100	10,8
231084	M8*1.25	25	800/100	20,9
231094	M9*1.25	25	400/100	10,1
232103	M10*1.0	30	400/100	17,0
232104	M10*1.25	30	800/100	33,0
232105	M10*1.5	30	800/100	33,3
233124	M12*1.25	38	400/50	23,6
233125	M12*1.5	38	400/50	23,8
233126	M12*1.75	38	400/50	32,4
233144	M14*1.25	38	400/50	24,5
233145	M14*1.5	38	400/50	24,8
233147	M14*2.0	38	400/50	34,0
233165	M16*1.5	38	400/50	30,8

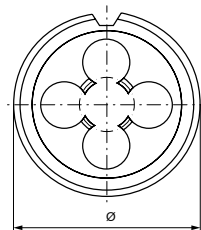

238 ПЛАШКОДЕРЖАТЕЛИ



Плашкодержатели классические

кат. №	рабочий диапазон	L	шт	кг
238200	Ø20x5	190	100/50	9,0
238201	Ø20x7	190	100/50	8,8
238250	Ø25x9	200	100/50	12,6
238300	Ø30x11	260	80/40	18,6
238380	Ø38x14	310	50/25	15,8

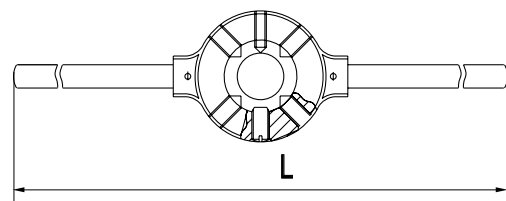

239 РЕЗЬБОМЕРЫ



239 НАБОРЫ МЕТЧИКОВ И ПЛАШЕК



кат. №	М	кол-во эталонов	шт	кг
239010	метрич.	24	200/10	8,0
239020	дюймовая	24	200/10	8,2

Набор метчиков и плашек (М3-М12) 17 предметов

кат. №	шт	кг
239160	17	8,8
Метчики:	M3*0.5, M4*0.7, M5*0.8, M6*1.0, M8*1.25, M10*1.5, M12*1.75	
Метчикодержатель:	№1,5 (M1-M12)	
Плашки Ø 25 мм:	M3*0.5, M4*0.7, M5*0.8, M6*1.0, M8*1.25, M10*1.5, M12*1.75	
Плашкодержатель:	Ø25*9 мм	
Резьбомер:	Метрический 12 эталонов	

Набор метчиков и плашек (М3-М14) 37 предметов

кат. №	шт	кг
239370	37	16,1
Метчики:	M3*0.5, M4*0.7, M5*0.8, M6*1.0, M7*1.0, M8*1.0, M8*1.25, M9*1.25, M10*1.0, M10*1.25, M10*1.5, M12*1.25, M12*1.5, M12*1.75, M14*1.25, M14*1.5	
Метчикодержатель:	№1,5 (M1-M12), №3 (M5-M20)	
Плашки Ø 25 мм:	M3*0.5, M4*0.7, M5*0.8, M6*1.0, M7*1.0, M8*1.0, M8*1.25, M9*1.25, M10*1.0, M10*1.25, M10*1.5	
Плашки Ø 38 мм:	M12*1.25, M12*1.5, M12*1.75, M14*1.25, M14*1.5	
Плашкодержатель:	Ø25*9 мм, Ø38*14 мм	
Резьбомер:	Метрический 12 эталонов	



3. Ударный инструмент

31 МОЛОТКИ

материал: сталь 45 | твердость ударной части: 44 – 48 HRC

материал деревянной рукоятки: береза

фиберглассовые рукоятки дополнительно обрезинены, эргономичны и амортизируют отдачу удара

311 МОЛОТКИ С ДЕРЕВЯННОЙ РУКОЯТКОЙ

кат. №	гр	L	шт	кг
311030	300	300	60/6	24,4
311050	500	320	48/6	29,9
311080	800	350	24/6	23,6
311100	1000	360	24/6	29,0

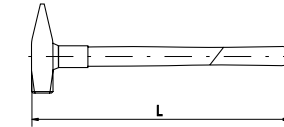

312 МОЛОТКИ С ДЕРЕВЯННОЙ УКОРОЧЕННОЙ РУКОЯТКОЙ

кат. №	гр	L	шт	кг
312050	500	180	48/6	28,5
312080	800	200	32/8	29,4

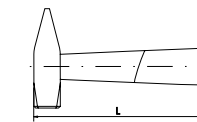

315 МОЛОТКИ С ФИБЕРГЛАССОВОЙ РУКОЯТКОЙ

кат. №	гр	L	шт	кг
315030	300	300	48/6	23,3
315050	500	330	36/6	26,0
315080	800	370	24/6	25,1
315100	1000	370	24/6	15,5

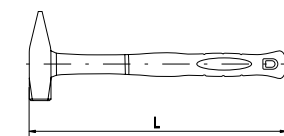

317 МОЛОТКИ ЦЕЛЬНОКОВАННЫЕ

кат. №	гр	L	шт	кг
317030	300	300	24/6	17,5
317050	500	330	24/6	23,0
317080	800	360	16/4	21,5

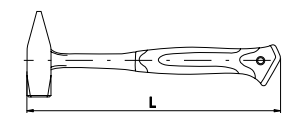

3

32 КУВАЛДЫ



321150

321 КУВАЛДЫ С ДЕРЕВЯННОЙ РУКОЯТКОЙ

кат. №	г	L	шт	кг
321100	1000	260	24/6	26,6
321125	1250	260	12/6	15,9
321150	1500	280	12/6	19,3
321200	2000	280	12/6	26,0
321300	3000	700	6/1	23,0
321500	5000	900	4/1	25,0
321800	8000	900	2/1	19,0

Кувалды 321200 - 321800 имеют конусообразную форму рукоятки. Перед первым применением кувалду следует насадить на рукоятку. Наденьте боёк кувалды на рукоять и несколькими ударами широкой частью рукоятки о наковальню насадите её до упора.

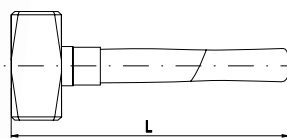

321500

325 КУВАЛДЫ С ФИБЕРГЛАССОВОЙ РУКОЯТКОЙ

кат. №	г	L	шт	кг
325100	1000	250	24/6	27,5
325125	1250	250	12/6	18,5
325150	1500	280	12/6	20,6
325200	2000	280	12/6	26,9
325300	3000	900	6/1	26,0
325500	5000	900	4/1	26,0
325800	8000	900	2/1	19,0

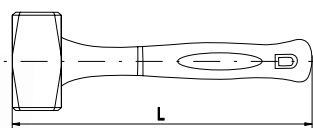

325125



325500



327 КУВАЛДА ЦЕЛЬНОКОВАННАЯ

кат. №	г	L	шт	кг
327100	1000	320	16/4	23,5

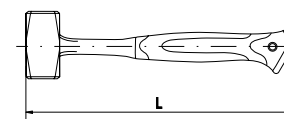

33 КИЯНКИ



335 КИЯНКИ РЕЗИНОВЫЕ С ФИБЕРГЛАССОВОЙ РУКОЯТКОЙ

кат. №	г	L	шт	кг
335034	340	315	30/6	15,5
335045	450	350	24/6	14,5
335068	680	370	24/6	21,2
335090	900	350	16/4	17,1

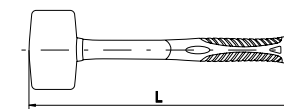

37 ЗУБИЛА, КЕРНЕРЫ

материал: сталь 60CrV | твердость рабочей части: 52 – 56 HRC | покрытие: спец. эмаль

повышенная твердость рабочих поверхностей за счет дополнительной закалки ТВЧ

371 ЗУБИЛА

кат. №	C	L	ШТ	КГ
371112	12	125	200/50	13,0
371215	15	150	100/50	12,5
371418	18	175	100/25	21,0
371522	22	200	50/25	16,0
371622*	22	250	20/5	8,0
371625	25	250	40/20	20,0
371725*	25	300	20/5	12,0
371729	29	300	40/10	28,0

* с защитной рукояткой

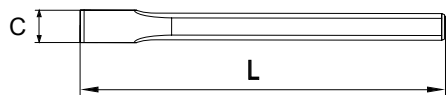

Набор зубил 5 предметов

кат. №	ШТ	КГ
371950	5	14,0

12x125, 15x150, 18x175, 22x200, 25x250 мм

372 ЗУБИЛА С УВЕЛИЧЕННЫМ ХВОСТОВИКОМ

кат. №	C	L	ШТ	КГ
372410	10	150	240/10	10,0
372512	12	200	100/25	16,0
372516	16	200	100/25	21,0
372619	19	250	50/5	15,0



373 КРЕЙЦМЕЙСЕЛИ

кат. №	C	L	ШТ	КГ
373104	4	125	100/50	13,0
373205	5	150	100/50	12,5
373406	6	175	100/25	19,0
373507	7	200	100/25	25,0

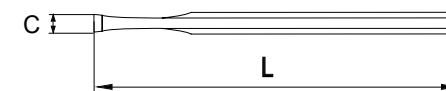

374 КЕРНЕРЫ

кат. №	C	L	ШТ	КГ
374003	3	100	200/100	8,0
374104	4	120	200/50	16,0
374205	5	150	100/50	14,5

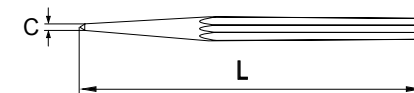

Кернеры с увеличенным хвостовиком

кат. №	C	L	ШТ	КГ
374703	3	100	200/50	11,0
374704	4	100	200/50	11,0
374705	5	100	200/50	11,0

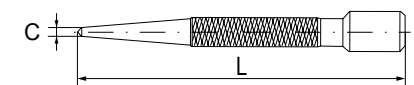

Кернеры автоматические

кат. №	C	L	ШТ	КГ
374801	2	125	200/20	14,5
374803	4	150	100/10	17,5

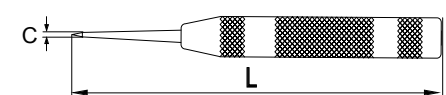

3

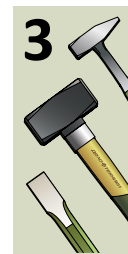

3

375 ЧЕРТИЛКИ



3



материал рабочей части: | твердость рабочей части: |
 сталь ISOK20 | 74 – 78 HRC

чертилка предназначена для нанесения линий (рисок) на измеряемую поверхность, для последующей обработки по созданному контуру

Чертилка по металлу с цанговым зажимом

кат. №	L	шт	кг
375105	105	50/1	1,1

Чертилка по металлу с кнопкой

кат. №	L	шт	кг
375140	140	50/1	1,4



Набор просечек со сменными насадками 18 предметов

кат. №	шт	шт	кг
376518	18	10/2	15,5
насадки - 15 шт. (3, 4, 6, 8, 10, 12, 14, 16, 18, 20, 22, 24, 26, 28, 30 мм)			
рукоятка - 1 шт.			
центровочная насадка - 1 шт.			
переходник - 1 шт.			



3

376 ПРОСЕЧКИ

материал: | твердость: | покрытие:
 сталь 60CrV | 52 – 58 HRC | фосфатирование

просечки предназначены для вырубki ручным способом отверстий в мягких неметаллических материалах

Набор просечек со сменными насадками 10 предметов

кат. №	шт	шт	кг
376510	10	50/5	14,0

насадки - 9 шт. (2, 3, 4, 5, 6, 7, 8, 9, 10 мм)

рукоятка - 1 шт.



Набор просечек со сменными насадками 28 предметов

кат. №	шт	шт	кг
376528	28	6/2	16,5
насадки - 25 шт. (3, 4, 6, 8, 10, 12, 14, 16, 18, 20, 22, 24, 26, 28, 30, 32, 34, 36, 38, 40, 42, 44, 46, 48, 50 мм)			
рукоятка - 1 шт.			
центровочная насадка - 1 шт.			
переходник - 1 шт.			

Набор просечек со сменными насадками 11 предметов

кат. №	шт	шт	кг
376511	11	20/5	18,5

насадки - 10 шт. (3, 4, 6, 8, 10, 12, 14, 16, 18, 20 мм)

рукоятка - 1 шт.



Наборы просечек

кат. №	шт	мм	шт	кг
376860	6	3,4,5,6,7,8	40/1	13,5
376890	9	3,4,5,6,7,8,9,10,12	20/1	14,0
376920	12	3,4,5,6,7,8,9,10,12,14,16,19	8/1	12,0

378 КЛЕЙМА



3



материал: | твердость: |
сталь CrV | 58 – 62 HRC |

клейма предназначены для нанесения литер и знаков на поверхности пластичного материала

инструмент закален по всей длине

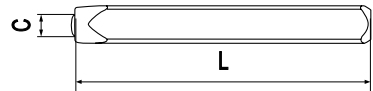

Набор клейм цифровых (0-9)

кат. №	C	L	шт	кг
378104	4	60	100/1	18,0
378105	5	65	100/1	31,0
378106	6	65	100/1	31,0
378107	7	70	30/1	19,0
378108	8	70	30/1	19,0

Набор клейм буквенных латиница (A-Z)

кат. №	C	L	шт	кг
378204	4	60	50/1	26,0
378205	5	65	30/1	28,0
378206	6	65	30/1	28,0
378207	7	70	10/1	19,0
378208	8	70	10/1	19,0

Набор клейм буквенных кириллица (А-Я)

кат. №	C	L	шт	кг
378304	4	60	30/1	22,5
378305	5	65	20/1	24,5
378306	6	65	20/1	24,5
378307	7	70	10/1	24,5
378308	8	70	10/1	24,5

38 ВЫКОЛОТКИ, БОРОДКИ



материал: | твердость рабочей части: | покрытие:
сталь 60CrV | 52 – 56 HRC | спец. эмаль
повышенная твердость рабочих поверхностей
за счет дополнительной закалки ТВЧ

380 ВЫКОЛОТКИ

кат. №	C	L	шт	кг
380002	2	115	200/50	10,0
380103	3	125	200/50	10,5
380204	4	150	200/50	13,0
380305	5	165	200/50	14,0
380406	6	180	100/25	17,0
380408	8	180	100/25	17,5

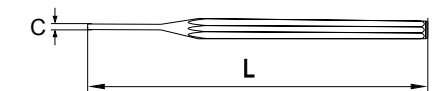

Набор выколоток 6 предметов

кат. №	шт	кг	
380960	6	40/5	10,5

2x115, 3x125, 4x150, 5x165, 6x180, 8x180 мм

384 БОРОДКИ

кат. №	C	L	шт	кг
384003	3	100	100/100	4,0
384104	4	120	100/50	8,0
384105	5	120	100/50	8,0
384206	6	150	100/50	10,0
384207	7	150	100/50	14,5
384208	8	150	100/50	14,5
384606	6,5	250	100/25	14,0

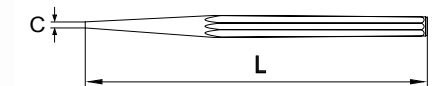

389 НАБОР УДАРНОГО ИНСТРУМЕНТА

кат. №	шт	кг	
389050	5	40/5	10,5

Зубило 11x125 мм
Крейцмейсель 4x125 мм
Выколотка 4x150 мм
Кернер 4x115 мм
Бородок 3x115 мм



3

39 ТИСКИ, НАКОВАЛЬНИ

390 НАКОВАЛЬНИ



материал: сталь 20 | покрытие: спец. эмаль
 рабочая поверхность полирована
 отверстия для пробивания откружностей в металле

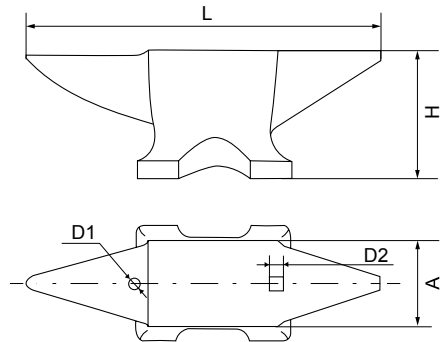

кат. №	L	H	A	D ₁	D ₂	кг	шт	кг
390001	130	55	40	7	-	1	20/2	21,5
390002	150	75	45	7	-	2	10/1	21,5
390005	245	90	65	12	12	5	4/1	22,0
390010	340	110	70	16	16	10	2/1	21,0
390020	365	170	80	16	16	20	1/1	21,1

391 ТИСКИ С ВИНТОВЫМ КРЕПЛЕНИЕМ



материал: сталь 20 | твердость губок: 52-54 HRC | покрытие: спец. эмаль
 струбцинное крепление к столу

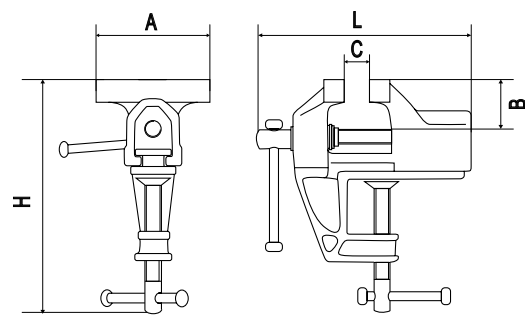

Тиски с винтовым креплением

кат. №	A	C	B	L	H	кг	шт	кг
391060	60	30	27	115	130	0,85	20/1	17,9



материал: сталь 20 | твердость губок: 52-54 HRC | покрытие: спец. эмаль

струбцинное крепление к столу

сменные губки

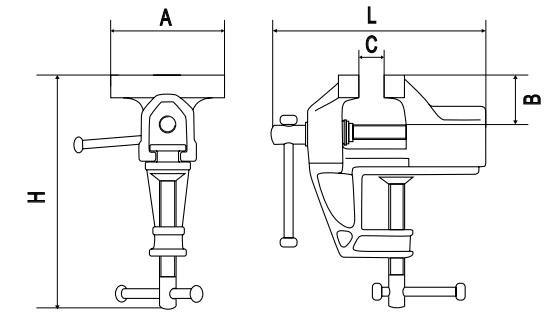

Тиски с винтовым креплением настольные с наковальней

кат. №	A	C	B	L	H	кг	шт	кг
391560	65	40	40	170	190	2,7	8/1	21,9

392 ТИСКИ ПОВОРОТНЫЕ

материал: сталь 20 | твердость губок: 52-54 HRC | покрытие: спец. эмаль

поворотная станина от 0° до 360°

сменные губки

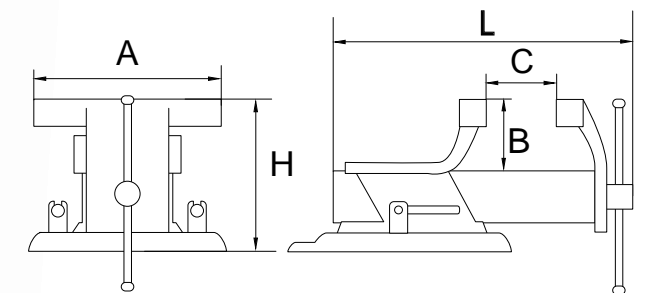

Тиски поворотные стальные с наковальней

кат. №	A	C	B	L	H	кг	шт	кг
392080	80	80	55	240	110	3,2	4/1	14,4
392100	100	110	65	270	130	4,8	4/1	22,0
392125	125	130	75	330	155	8,8	2/1	19,0
392150	150	170	75	350	165	10,2	2/1	22,4
392200	200	210	75	400	170	13,5	1/1	14,5



41 ПАССАТИЖИ, КУСАЧКИ, КЛЕЩИ

материал: сталь 31CrV3 | твердость рабочих кромок: 55–58 HRC | покрытие: никелирование
повышенная твердость рабочих поверхностей за счет дополнительной закалки ТВЧ

411 ПАССАТИЖИ КОМБИНИРОВАННЫЕ

кат. №	L	ШТ	КГ
411125	125	60/6	6,0
411165	165	48/6	13,5
411166*	165	60/6	16,0
411180	180	48/6	16,0
411181*	180	60/6	20,0
411200	200	48/6	18,5
411201*	200	60/6	23,0

* поставляется без холдера

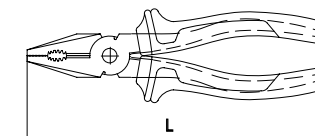

412 ПАССАТИЖИ УДЛИНЕННЫЕ

кат. №	L	ШТ	КГ
412125	125	60/6	5,5
412160	160	48/6	10,5
412180	180	48/6	13,0
412300	300	24/6	8,5

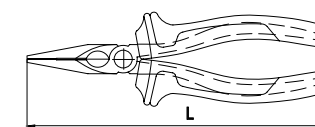

413 ПАССАТИЖИ УДЛИНЕННЫЕ ЗАГНУТЫЕ

кат. №	L	ШТ	КГ
413125	125	60/6	5,5
413160	160	48/6	9,6
413180	180	48/6	11,5
413300	300	24/6	8,0

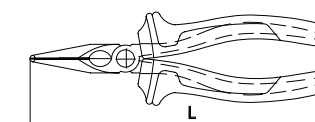

4. Шарнирно - губцевый инструмент

4



414 БОКОРЕЗЫ

кат. №	L	шт	кг
414125	125	60/6	5,5
414160	160	48/6	10,0
414180	180	48/6	11,5

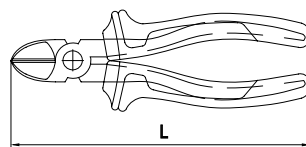
**416 КУСАЧКИ ТОРЦОВЫЕ**

кат. №	L	шт	кг
416125	125	60/6	5,5

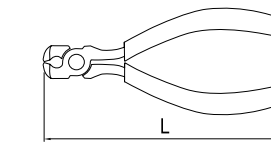
**418 КРУГЛОГУБЦЫ**

кат. №	L	шт	кг
418160	160	48/6	10,5

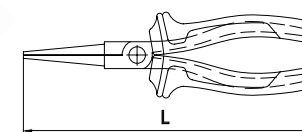
**415 КЛЕЩИ ПЕРЕСТАВНЫЕ**

кат. №	A	L	шт	кг
415180	25	180	80/10	17,5
415250	34	250	60/10	25,3
415300	38	300	40/10	25,6
415400	70	400	10/5	14,7

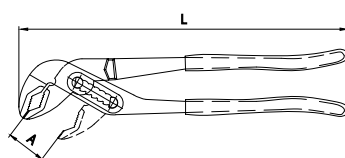
**419 КЛЕЩИ ДЛЯ СНЯТИЯ ИЗОЛЯЦИИ**

кат. №	L	шт	кг
419160	160	48/6	10,6

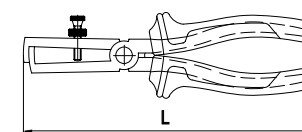
**Клеши переставные с кнопочным фиксатором**

кат. №	A	L	шт	кг
415650	40	260	48/6	21,0
415700	50	320	24/6	17,0

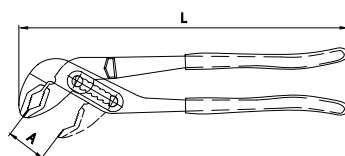
**Клеши для снятия изоляции автоматические**

кат. №	L	шт	кг
419575	175	48/6	20,0

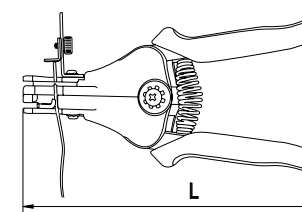

42 СЪЕМНИКИ СТОПОРНЫХ КОЛЕЦ

материал: сталь 31CrV3 | твердость: 43–45 HRC | покрытие: никелирование
инструмент кованый, закаленный, полированный
рабочие концы съемника: 160 мм- Ø1.8 мм; 180 мм- Ø 2.1 мм

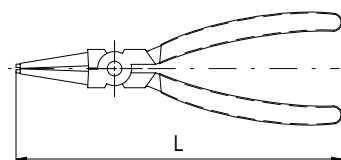

420 СЪЕМНИКИ ВНУТРЕННИХ СТОПОРНЫХ КОЛЕЦ ПРЯМЫЕ

кат. №	L	шт	кг
420161	160	60/6	9,0
420181	180	60/6	12,0
420231	230	60/6	16,0

421 СЪЕМНИКИ ВНУТРЕННИХ СТОПОРНЫХ КОЛЕЦ ЗАГНУТЫЕ

кат. №	L	шт	кг
421161	160	60/6	9,0
421181	180	60/6	12,0
421231	230	60/6	16,0

422 СЪЕМНИКИ НАРУЖНЫХ СТОПОРНЫХ КОЛЕЦ ПРЯМЫЕ

кат. №	L	шт	кг
422161	160	60/6	9,0
422181	180	60/6	12,0
422231	230	60/6	16,0

423 СЪЕМНИКИ НАРУЖНЫХ СТОПОРНЫХ КОЛЕЦ ЗАГНУТЫЕ

кат. №	L	шт	кг
423161	160	60/6	9,0
423181	180	60/6	12,0
423231	230	60/6	16,0



424 НАБОРЫ СЪЕМНИКОВ СТОПОРНЫХ КОЛЕЦ

кат. №	шт	L	шт	кг
424040	4	160	16/1	9,0
424041	4	180	16/1	12,0

425 СЪЕМНИКИ СТОПОРНЫХ КОЛЕЦ БЕЗ ОТВЕРСТИЙ

кат. №	рабочий ход	L	шт	кг
425220	4-36	220	40/10	12,5

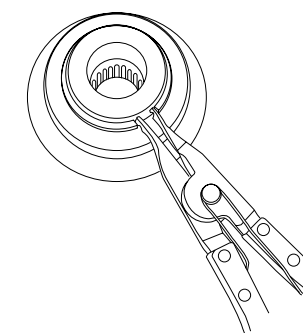

4



4



43 ЗАЖИМЫ С ФИКСАЦИЕЙ

материал: сталь 31CrV3 | твердость: 44–47 HRC | покрытие: хромирование

инструмент кованый, закаленный

поставляется на пластиковом холдере

430 ЗАЖИМЫ С ФИКСАЦИЕЙ С ПОЛУКРУГЛЫМ ЗАХВАТОМ

кат. №	L	шт	кг
430175	175	48/6	17,1
430250	250	48/6	21,7

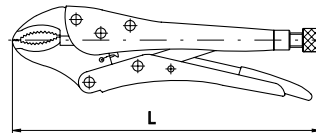

432 ЗАЖИМЫ С ФИКСАЦИЕЙ УДЛИНЕННЫЕ

кат. №	L	шт	кг
432181	180	60/6	13,0
432251	250	48/6	20,0

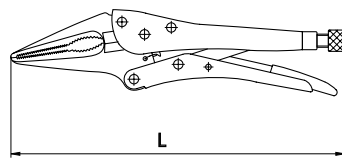

45 ЗАКЛЕПОЧНИКИ

450 ДЛЯ ВЫТЯЖНЫХ ЗАКЛЕПОК

рабочие губки: сталь CrMo | твердость губок: 53–57 HRC

с заклепочником можно использовать алюминиевые и стальные заклепки

Заклепочник с универсальной насадкой

кат. №	кол-во губок	L	шт	кг
450142	2	250	24/12	13,5



универсальная насадка 4-в-1, не требующая замены при смене диаметра заклепки.

Заклепочник с универсальной насадкой с заклепками в кейсе*

кат. №	кол-во губок	L	шт	кг
450152	2	250	-	-

* в комплекте поставляются алюминиевые заклепки 2.4; 3.0; 3.4; 3.8 мм по 20 шт. каждого размера.

Заклепочник

кат. №	кол-во губок	L	шт	кг
450163	3	210	30/1	18,0

4



4



Заклепочник поворотный

кат. №	кол-во губок	L	ШТ	КГ
450212	2	-	24/12	-



Заклепочник двуручный с универсальной насадкой

кат. №	кол-во губок	L	ШТ	КГ
450343	3	400	12/1	13,0



Заклепочник двуручный

кат. №	кол-во губок	L	ШТ	КГ
450363	3	360	10/1	14,0



ПРИМЕНЯЕМОСТЬ ЗАКЛЕПОЧНИКОВ

Ø заклепок	2.4		3.2		4.0		4.8		6.4	
	алюминий	сталь	алюминий	сталь	алюминий	сталь	алюминий	сталь	алюминий	сталь
450142 / 450152	+	+	+	+	+	+	+	-	-	-
450163	+	+	+	+	+	+	+	-	-	-
450212	+	+	+	+	+	+	+	-	-	-
450343	-	-	+	+	+	+	+	+	+	+
450363	+	+	+	+	+	+	+	+	+	-

456 ДЛЯ РЕЗЬБОВЫХ ЗАКЛЕПОК



применяется для быстрого скрепления различных материалов при помощи заклепки имеющей в своей полости внутреннюю резьбу

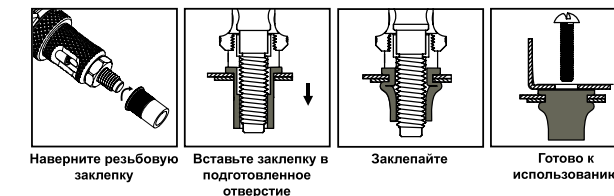

Заклепочник для резьбовых заклепок в кейсе

кат. №	M	L	ШТ	КГ
456132	M3-M6	-	18/1	-

Заклепочник для резьбовых заклепок

кат. №	M	L	ШТ	КГ
456163	M3-M6	220	20/1	16,0



Заклепочник двуручный для резьбовых заклепок

кат. №	M	L	ШТ	КГ
456363	M3-M10	330	16/1	24,0



51 КЛЮЧИ ГАЕЧНЫЕ

510 КЛЮЧИ РОЖКОВЫЕ

материал: сталь 6140CrV | твердость: 46–49 HRC | покрытие: никелирование
инструмент кованый, закаленный, полированный
классический рожковый профиль

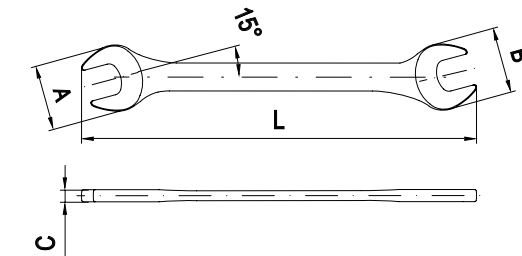

кат. №	ММ	A	B	C	L	ШТ	КГ
510076	6x7	14	16	4	110	500/25	19,6
510098	8x9	17	18	4	120	500/25	25,7
510108	8x10	18	22	5	120	500/25	26,0
510110	10x11	23	25	5	130	300/25	19,0
510120	10x12	23	27	5	130	250/25	17,0
510130	10x13	23	28	5	145	250/25	17,7
510132	12x13	26	28	5	145	250/25	25,5
510143	13x14	30	31	6	160	200/25	21,6
510154	14x15	31	34	6	160	200/25	21,0
510173	13x17	30	36	6	180	150/25	19,0
510174	14x17	30	36	6	180	150/25	17,5
510176	16x17	33	36	6	180	150/25	19,5
510197	17x19	36	41	7	200	100/10	16,0
510198	18x19	34	41	7	200	100/10	16,0
510220	20x22	40	44	7	225	100/10	20,5
510229	19x22	41	44	8	225	100/10	21,0
510242	22x24	45	50	8	250	50/5	13,0
510274	24x27	50	53	8	260	50/5	16,0
510307	27x30	53	60	9	270	40/5	18,5
510320	30x32	62	66	9	300	40/5	22,8



Набор ключей рожковых

кат. №	ШТ	ММ	ШТ	КГ
510580	8 шт. холдер	8x10, 10x12, 12x13, 14x15, 13x17, 17x19, 19x22, 22x24	20/1	22,0
510610	11 шт. планшет	8x10, 10x12, 12x13, 14x15, 13x17, 17x19, 19x22, 22x24, 24x27, 27x30, 30x32	6/1	15,0
510620	12 шт. планшет	6x7, 8x9, 10x11, 12x13, 14x15, 16x17, 18x19, 20x22, 21x23, 24x27, 25x28, 30x32	6/1	13,0



511 КЛЮЧИ КОМБИНИРОВАННЫЕ

материал: | твердость: | покрытие:
 сталь 6140CrV | 46–49 HRC | никелирование
 инструмент кованый, закаленный, полированный
 совмещает в себе возможности рожкового и
 накидного профиля

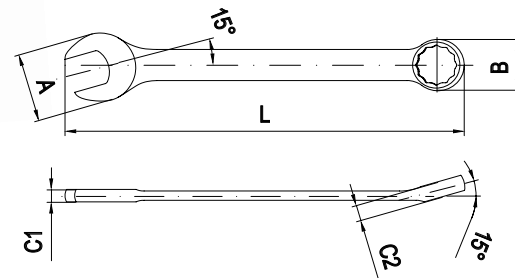

кат. №	ММ	A	B	C ₁	C ₂	L	ШТ	КГ
511005	5.5	14	10	4	5	100	500/25	19,4
511006	6	14	10	4	5	100	500/25	19,4
511007	7	15	12	4	5	110	500/25	21,6
511008	8	17	13	4	6	120	500/25	23,9
511009	9	19	14	4	6	130	500/25	27,0
511010	10	21	16	4	7	140	500/25	31,3
511011	11	23	16	5	8	150	250/25	18,3
511012	12	27	19	5	8	160	250/25	19,9
511013	13	28	20	6	9	170	250/25	24,0
511014	14	30	21	6	9	180	200/25	21,3
511015	15	31	22	6	10	190	200/25	23,8
511016	16	35	23	6	11	210	100/10	27,2
511017	17	36	25	6	11	210	100/10	16,3
511018	18	40	27	6	12	220	100/10	18,8
511019	19	42	28	7	12	230	100/10	20,9
511020	20	43	30	8	13	240	50/5	11,5
511021	21	45	32	8	13	250	50/5	13,4
511022	22	47	33	9	13	260	50/5	14,1
511023	23	48	34	9	13	270	50/5	16,1
511024	24	51	36	9	14	280	50/5	18,1
511025	25	53	37	9	14	290	40/5	14,1
511026	26	55	37	9	14	300	40/5	19,3
511027	27	56	39	10	15	310	40/5	19,0
511028	28	58	41	10	15	320	30/5	18,4
511029	29	59	43	10	16	330	30/5	18,5
511030	30	60	44	11	16	340	20/1	17,6
511032	32	65	46	11	16	360	20/1	21,0
511034	34	69	49	12	16	380	20/1	21,1
511036	36	71	55	14	18	400	20/1	20,4
511038	38	75	57	14	19	400	20/1	23,6
511041	41	80	61	15	20	440	10/1	26,8
511046	46	91	66	15	22	490	10/1	33,7
511050	50	98	72	16	23	530	5/1	37,6

Наборы ключей комбинированных в пластиковом холдере



511120

кат. №	ШТ	ММ	ШТ	КГ
511060	6 шт.	8, 10, 12, 13, 14, 17	20/5	12,0
511080	8 шт.	8, 9, 10, 12, 13, 14, 17, 19	20/5	15,0
511090	9 шт.	8, 10, 12, 13, 14, 15, 17, 19, 22	20/5	20,6
511098	9 шт. дюймовые	1/4", 5/16", 3/8" 7/16", 1/2", 9/16", 11/16", 3/4", 13/16"	10/1	9,2
511120	12 шт.	6, 7, 8, 9, 10, 11, 12, 13, 14, 17, 19, 22	20/5	22,0
511121	12 шт. ЕВРО	6, 8, 10, 12, 13, 14, 15, 16, 17, 18, 19, 22	20/5	26,4
511128	12 шт. дюймовые	1/4", 5/16", 11/32", 3/8", 7/16", 1/2", 9/16", 5/8", 11/16", 3/4", 13/16", 7/8"	10/1	13,5

Наборы ключей комбинированных в тетроновом планшете



511122





511270

кат. №	ШТ	ММ	ШТ	КГ
511061	6 шт.	8, 10, 12, 13, 14, 17	20/1	11,2
511081	8 шт.	8, 9, 10, 12, 13, 14, 17, 19	20/1	14,8
511091	9 шт.	8, 10, 12, 13, 14, 15, 17, 19, 22	20/1	22,0
511122	12 шт.	6, 7, 8, 9, 10, 11, 12, 13, 14, 17, 19, 22	12/1	13,9
511123	12 шт. ЕВРО	6, 8, 10, 12, 13, 14, 15, 16, 17, 18, 19, 22	12/1	17,5
511220	22 шт.	6, 7, 8, 9, 10, 10, 11, 12, 13, 13, 14, 15, 16, 17, 18, 19, 21, 22, 24, 27, 30, 32	4/1	16,5
511270	27 шт.	5.5, 6, 7, 8, 9, 10, 11, 12, 13, 14, 15, 16, 17, 18, 19, 20, 21, 22, 23, 24, 25, 26, 27, 28, 29, 30, 32	4/1	-

5114 - 5115 Наборы ключей специальных

материал: сталь 31CrV3 | твердость: 42-47 HRC | покрытие: никелирование
инструмент кованый, закаленный, полированный

Набор ключей комбинированных «трещоточных»

кат. №		 ШТ	 кг
511463	12 холдер	10/1	13,9

6, 8, 10, 12, 13, 14, 15, 16, 17, 18, 19, 22 мм

Набор ключей комбинированных «superdrive»



кат. №		 ШТ	 кг
511563	12 холдер	10/1	13,5

6, 8, 10, 12, 13, 14, 15, 16, 17, 18, 19, 22 мм

5117 Ключи комбинированные короткие

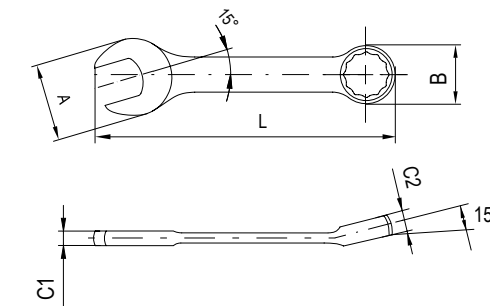
материал: сталь 31CrV3 | твердость: 42-47 HRC | покрытие: никелирование
инструмент кованый, закаленный, полированный



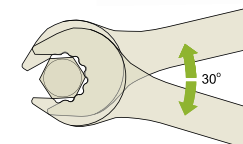

кат. №	 мм	A	B	C ₁	C ₂	L	 ШТ	 кг
511708	8	17	14	6	5	95	500/25	13,3
511710	10	22	16	7	5	96	500/25	18,0
511711	11	24	17	7	5	101	300/25	12,1
511712	12	25	19	8	5	106	250/25	11,7
511713	13	27	21	8	6	111	250/25	12,9
511714	14	29	21	8	6	115	250/25	15,8
511715	15	33	24	9	7	125	200/10	12,4
511716	16	33	24	9	7	125	200/10	17,7
511717	17	36	27	9	7	132	200/10	19,5
511718	18	36	27	9	7	132	100/10	12,5
511719	19	40	28	10	8	140	100/10	14,0
511721	21	44	32	10	8	150	100/5	15,0
511722	22	44	32	10	8	150	100/5	16,5
511724	24	53	40	12	9	160	50/5	14,7

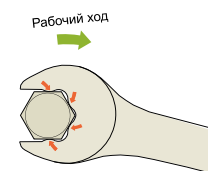

5





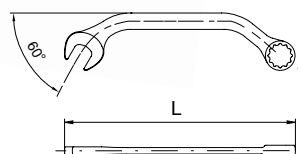

5118 Ключи комбинированные С-образные

кат. №	 мм	L	 ШТ	 кг
511810	10	140	400/10	22,5
511811	11	150	250/10	13,3
511812	12	160	200/10	17,4
511813	13	170	200/10	17,2
511814	14	175	200/10	20,6
511815	15	180	200/10	19,6
511816	16	185	100/10	13,4
511817	17	185	100/10	13,4
511819	19	205	100/10	17,5



Наборы ключей комбинированных коротких

кат. №		 мм	 ШТ	 кг
511758	8 холдер	8, 10, 12, 13, 14, 15, 17, 19	20/1	12,6
511764	14 планшет	8, 10, 11, 12, 13, 14, 15, 16, 17, 18, 19, 21, 22, 24	10/1	15,6

5



512 КЛЮЧИ НАКИДНЫЕ



материал: сталь 31CrV3 | твердость: 42–47 HRC | покрытие: никелирование
инструмент кованый, закаленный, полированный

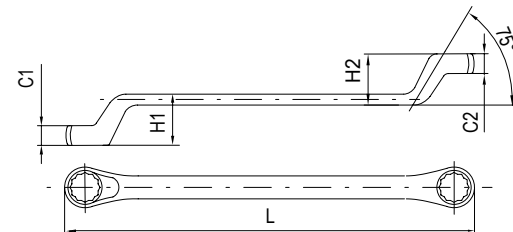

кат. №	ММ	C ₁	C ₂	H ₁	H ₂	L	ШТ	КГ
512076	6x7	5	7	9	10	170	400/25	22,0
512098	8x9	6	7	12	14	180	300/25	24,0
512108	8x10	6	7	12	14	180	300/25	24,0
512110	10x11	7	8	14	15	200	200/25	19,0
512120	10x12	8	8	14	15	200	200/25	23,0
512130	10x13	9	9	14	15	200	200/25	23,0
512132	12x13	9	9	17	18	220	200/25	25,0
512143	13x14	9	10	17	18	220	150/25	25,0
512154	14x15	10	11	19	20	235	150/25	26,0
512173	13x17	11	12	19	20	235	100/25	20,0
512174	14x17	11	12	19	20	235	100/25	20,0
512176	16x17	11	11	26	27	255	100/25	20,0
512197	17x19	12	12	26	27	270	100/25	24,0
512198	18x19	12	12	26	27	265	100/25	24,0
512220	20x22	12	14	17	26	285	60/15	19,0
512229	19x22	13	13	17	26	250	60/15	19,0
512242	22x24	13	15	26	34	275	60/15	23,0
512274	24x27	13	16	34	38	300	40/10	18,0
512307	27x30	15	16	38	43	350	40/10	26,0
512323	30x32	15	16	43	44	375	40/10	26,0



Наборы ключей накидных

кат. №	ММ	ШТ	КГ
512560	6x7, 8x9, 10x11, 12x13, 14x15, 17x19	20/1	17,0
512580	6x7, 8x9, 10x11, 12x13, 14x15, 16x17, 18x19, 20x22	20/1	26,8
512600	6x7, 8x9, 10x11, 12x13, 14x15, 16x17, 18x19, 20x22, 21x23, 24x27	8/1	18,5
512620	6x7, 8x9, 10x11, 12x13, 14x15, 16x17, 18x19, 20x22, 21x23, 24x27, 25x28, 30x32	6/1	21,2

513 КЛЮЧИ РАЗРЕЗНЫЕ



материал: сталь 6140CrV | твердость: 44–48 HRC | покрытие: никелирование
инструмент кованый, закаленный, полированный.

применяются при работе с гайками трубопроводов, а также с гидравлическими и пневматическими системами

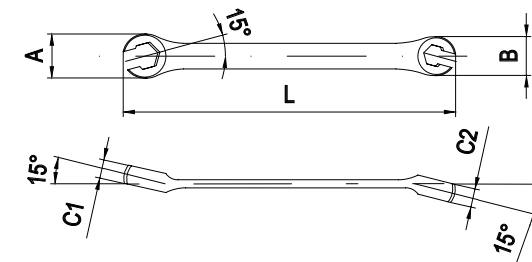

кат. №	ММ	A	B	C ₁	C ₂	L	ШТ	КГ
513108	8x10	17	20	7	8	140	200/5	13,4
513110	10x11	21	23	8	8	150	200/5	19,9
513119	9x11	19	21	8	9	150	200/5	15,6
513120	10x12	20	23	8	9	160	200/5	18,2
513131	11x13	23	25	8	9	175	200/5	24,2
513132	12x13	26	27	9	10	175	200/5	26,1
513142	12x14	26	27	9	10	190	200/5	25,3
513143	13x14	26	27	10	10	190	200/5	25,8
513175	15x17	26	27	10	11	190	100/5	17,5
513186	16x18	30	33	12	13	210	100/5	17,9
513197	17x19	32	36	12	13	210	100/5	23,6
513229	19x22	36	42	12	13	230	100/5	29,0
513242	22x24	42	44	13	14	230	100/5	36,1



Набор ключей разрезных

кат. №	ММ	ШТ	КГ
513540	8x10, 9x11, 12x13, 15x17	50/1	22,3
513570	8x10, 9x11, 10x11, 12x13, 13x14, 15x17, 17x19	20/1	16,2

514 КЛЮЧИ СПЕЦИАЛЬНЫЕ

5141 Ключи накладные удлиненные



материал: сталь 6140CrV | твердость: 44–48 HRC | покрытие: никелирование
 инструмент кованый, закаленный, полированный
 применяется в условиях ограниченного пространства, например, при работе со шкивами, радиаторами охлаждения и т.п.

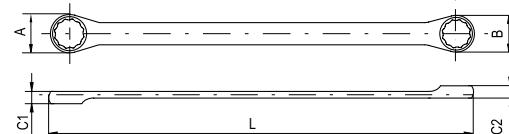

кат. №	ММ	A	B	C ₁	C ₂	L	ШТ	КГ
514108	8x10	14	16	7	7	235	300/5	27,8
514131	11x13	18	22	10	10	330	150/5	32,5
514142	12x14	19	22	10	10	330	100/5	22,2
514154	14x15	21	23	11	11	365	100/5	29,8
514186	16x18	27	29	12	12	405	60/5	24,7
514197	17x19	27	30	12	12	405	60/5	25,6
514219	19x21	29	31	13	13	405	60/5	27,4

5144 Ключи накладные Torx

материал: сталь 6140CrV | твердость: 44–48 HRC | покрытие: никелирование
 инструмент кованый, закаленный, полированный
 ключи применяются для работы с крепежными элементами с профилем Torx

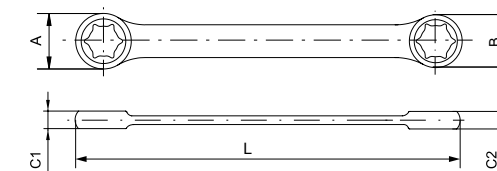

кат. №	ММ	A	B	C ₁	C ₂	L	ШТ	КГ
514408	E6xE8	10	12	5	6	110	200/5	5,0
514412	E10xE12	13	16	6	8	140	200/5	9,6
514418	E14xE18	17	21	7	9	180	200/5	17,8
514424	E20xE24	24	28	11	18	220	100/5	18,1



Набор ключей накладных Torx

кат. №	ШТ	ММ	ШТ	КГ
514440	4 шт.,	E6xE8, E10xE12, E14xE18, E20xE24	50/1	22,4

5



5



515 КЛЮЧИ ТРЕЩОТОЧНЫЕ



материал: сталь 6140CrV | твердость: 44-48 HRC | покрытие: никелирование

72-зубцовый трещоточный механизм позволяет применять ключ в ограниченном пространстве, обеспечивая высокий крутящий момент

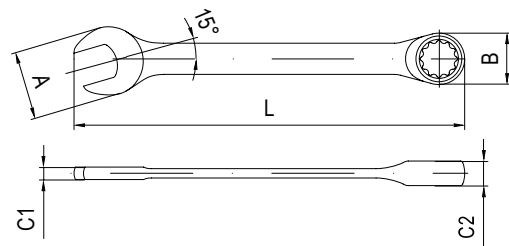

5150 Ключи комбинированные трещоточные

кат. №	Ø ММ	A	B	C ₁	C ₂	L	шт	кг
515006	6	14	15	5	6	130	200/5	10,3
515007	7	16	17	5	7	140	200/5	11,2
515008	8	17	19	5	7	140	200/5	12,0
515009	9	20	21	6	7	150	200/5	13,6
515010	10	22	22	6	8	160	200/5	15,2
515011	11	25	24	6	9	165	200/5	16,0
515012	12	26	25	6	9	170	200/5	20,6
515013	13	27	27	7	9	180	200/5	23,1
515014	14	29	28	7	9	190	200/5	25,5
515015	15	32	30	8	10	200	100/5	15,2
515016	16	34	31	8	10	210	100/5	16,2
515017	17	36	33	8	11	225	100/5	21,1
515018	18	39	36	8	11	235	100/5	24,5
515019	19	40	37	8	12	245	100/5	26,1
515021	21	45	43	9	14	290	50/5	20,1
515022	22	45	43	9	15	290	50/5	21,8
515024	24	52	50	10	15	335	50/5	29,4

5152 Ключи комбинированные трещоточные с переключателем

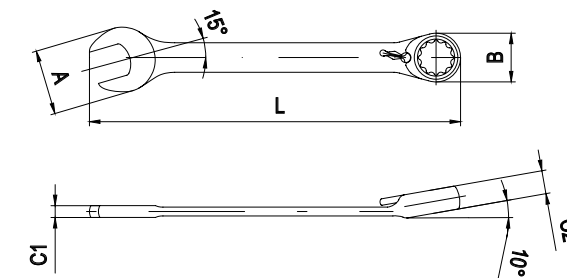

кат. №	Ø ММ	A	B	C ₁	C ₂	L	шт	кг
515208	8	17	19	5	7	140	200/5	11,8
515209	9	20	21	6	7	150	200/5	12,6
515210	10	22	22	6	8	160	200/5	16,0
515211	11	25	24	6	9	165	200/5	17,6
515212	12	26	25	6	9	170	200/5	20,3
515213	13	27	27	7	9	180	200/5	23,6
515214	14	29	28	7	9	190	200/5	26,2
515215	15	32	30	8	10	200	100/5	16,2
515216	16	34	31	8	10	210	100/5	18,6
515217	17	36	33	8	11	225	100/5	20,4
515218	18	39	36	8	11	235	100/5	26,6
515219	19	40	37	8	12	245	100/5	26,8
515221	21	45	43	9	14	290	50/5	21,0
515222	22	45	43	9	15	290	50/5	29,2
515224	24	52	50	10	15	335	50/5	13,8

5



5



Наборы ключей комбинированных трещоточных

кат. №	шт	Ø ММ	шт	кг
515060	6 шт., холдер	8, 10, 12, 13, 14, 17	20/5	13,2
515080	8 шт., холдер	8, 10, 12, 13, 14, 15, 17, 19	20/5	20,4
515081	8 шт., планшет	8, 10, 12, 13, 14, 15, 17, 19	20/1	21,3
515100	10 шт., холдер	8, 10, 12, 13, 14, 15, 17, 19, 22, 24	10/5	19,2
515101	10 шт., планшет	8, 10, 12, 13, 14, 15, 17, 19, 22, 24	10/1	20,8
515141	14 шт., планшет	7, 8, 10, 11, 12, 13, 14, 15, 16, 17, 18, 19, 22, 24	8/1	15,5



Наборы ключей комбинированных трещоточных с переключателем

кат. №	шт	Ø ММ	шт	кг
515260	6 шт., холдер	8, 10, 12, 13, 14, 17	20/5	13,8
515280	8 шт., холдер	8, 10, 12, 13, 14, 15, 17, 19	20/5	18,0
515281	8 шт., планшет	8, 10, 12, 13, 14, 15, 17, 19	20/1	22,4
515300	10 шт., холдер	8, 10, 12, 13, 14, 15, 17, 19, 22, 24	10/1	21,0

5154 Ключи комбинированные трещоточные шарнирные

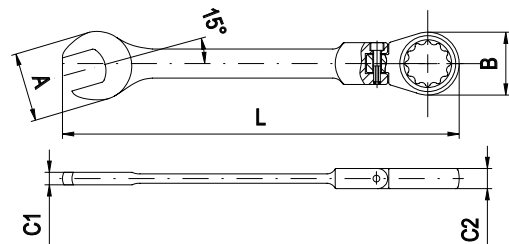

кат. №	ММ	A	B	C ₁	C ₂	L	шт	кг
515408	8	17	19	4	7	140	200/5	13,5
515409	9	19	21	5	8	150	200/5	13,6
515410	10	22	23	5	8	160	200/5	17,8
515411	11	24	25	5	9	165	200/5	20,7
515412	12	26	26	6	9	165	200/5	24,0
515413	13	28	28	6	9	180	100/5	13,8
515414	14	30	30	6	9	190	100/5	16,4
515415	15	32	31	7	10	200	100/5	18,0
515416	16	34	33	7	10	215	100/5	19,7
515417	17	36	35	8	11	225	100/5	23,8
515418	18	38	36	8	11	250	100/5	26,4
515419	19	40	37	8	12	245	100/5	29,4

5156 Ключи комбинированные трещоточные короткие

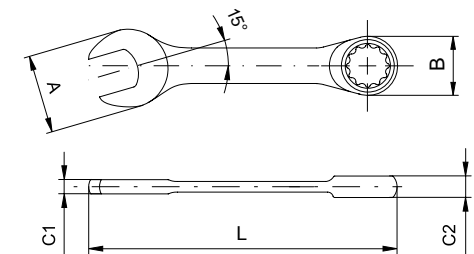

кат. №	ММ	A	B	C ₁	C ₂	L	шт	кг
515608	8	18	18	4	7	90	200/5	9,0
515610	10	22	22	5	8	96	200/5	13,2
515612	12	26	25	6	9	104	200/5	14,8
515613	13	28	26	6	9	108	200/5	18,5
515614	14	31	28	6	9	115	200/5	21,0
515615	15	33	30	7	10	118	200/5	23,7
515617	17	37	33	8	10	128	100/5	16,0
515619	19	41	36	8	11	138	100/5	18,9



Набор ключей трещоточных коротких

кат. №	шт	кг
515661	6 планшет	10,5

8, 10, 12, 13, 14, 17 мм

Наборы ключей комбинированных трещоточных шарнирных

кат. №	шт	ММ	шт	кг
515460	6 шт., холдер	8,10,12,13,14,17	20/5	15,6
515480	8 шт., холдер	8,10,12,13,14,15,17,19	20/5	21,2

5159 Переходники для ключа трещоточного



кат. №	ММ	L	шт	кг
515910	10X1/4"	20	1000/100	9,5
515913	13X3/8"	24	500/100	10,0
515919	19X1/2"	32	500/50	24,0

516 КЛЮЧИ ШАРНИРНЫЕ КОМБИНИРОВАННЫЕ



материал: сталь 31CrV3 | твердость: 42-45 HRC | покрытие: хромирование
 инструмент кованый, закаленный, полированный
 представляют собой неразборные варианты привода и удлинителя, в сочетании с шарниром и двенадцатигранной торцевой головкой

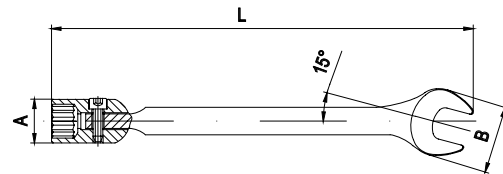

кат. №	ММ	A	B	L	ШТ	КГ
516008	8	13	20	160	200/20	17,3
516010	10	15	21	180	200/20	20,0
516011	11	16	24	180	200/20	20,0
516012	12	18	26	195	200/20	27,0
516013	13	19	28	205	200/20	31,5
516014	14	20	32	225	100/20	19,0
516015	15	22	32	225	100/20	20,0
516017	17	24	37	230	100/10	19,6
516019	19	26	42	250	50/5	16,0



Наборы ключей комбинированных шарнирных

кат. №	ММ	ШТ	КГ
516061	10, 12, 13, 14, 17, 19	20/1	21,0
516062	10, 11, 13, 14, 17, 19	20/1	21,0
516081	8, 10, 12, 13, 14, 15, 17, 19	20/1	31,0

517 КЛЮЧИ ШАРНИРНЫЕ



материал: сталь 31CrV3 | твердость: 42-45 HRC | покрытие: хромирование
 инструмент кованый, закаленный, полированный.
 представляют собой неразборные варианты привода и удлинителя, в сочетании с шарниром и двенадцатигранной торцевой головкой.

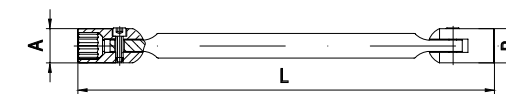

кат. №	ММ	A	B	L	ШТ	КГ
517098	8x9	13	14	180	200/20	18,0
517108	8x10	14	15	190	200/20	23,0
517110	10x11	15	16	200	200/20	24,5
517132	12x13	18	19	215	100/20	19,0
517154	14x15	20	22	240	100/20	26,0
517176	16x17	24	24	250	50/5	27,0
517197	17x19	24	26	260	50/5	20,5
517198	18x19	26	26	270	50/5	25,0



Набор ключей шарнирных

кат. №	ММ	ШТ	КГ
517561	8x9, 10x11, 12x13, 14x15, 16x17, 18x19	20/1	24,0

5

5

518 КЛЮЧИ УДАРНЫЕ



материал: сталь 31CrV3 | твердость: 34-40 HRC | покрытие: фосфатирование
 короткая и мощная рукоятка с ударным концом для тяжелых условий эксплуатации

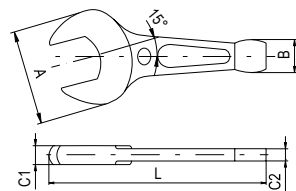

Ключи ударные рожковые

кат. №	Ø мм	A	B	C ₁	C ₂	L	шт	кг
518024	24	52	34	15	11	170	60/1	22,7
518027	27	56	34	15	11	175	60/1	24,3
518030	30	64	36	16	12	190	40/1	21,4
518032	32	66	36	16	12	192	40/1	22,1
518036	36	74	38	18	15	205	30/1	22,7
518038	38	76	38	18	15	207	30/1	23,1
518041	41	88	40	19	16	235	20/1	20,2
518046	46	98	45	20	17	255	20/1	19,7

52 КЛЮЧИ УСИЛЕННЫЕ

материал: сталь CrV6140 | твердость: 45-49 HRC | покрытие: никелирование

инструмент кованный, закаленный, полированный
 усиленный рожковый профиль с массивными рабочими губками, обеспечивает высокие характеристики на излом и уменьшает деформацию детали

521 КЛЮЧИ КОМБИНИРОВАННЫЕ УСИЛЕННЫЕ

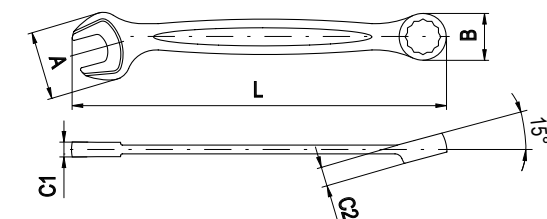

кат. №	Ø мм	A	B	C ₁	C ₂	L	шт	кг
521006	6	16	11	4	5	100	200/20	5,3
521007	7	17	12	4	5	110	200/20	6,1
521008	8	20	13	4	6	120	200/20	6,7
521010	10	24	16	5	7	140	200/20	10,3
521011	11	26	18	5	7	150	200/20	11,7
521012	12	28	19	5	8	160	200/20	13,9
521013	13	30	20	6	8	170	200/10	16,3
521014	14	32	22	6	9	180	100/10	10,9
521015	15	34	23	6	9	190	100/10	11,1
521016	16	36	25	6	10	200	100/10	13,3
521017	17	38	26	7	10	210	100/10	14,2
521018	18	40	28	7	11	220	100/10	17,1
521019	19	42	29	8	11	230	100/10	18,7
521021	21	46	31	9	12	250	50/5	11,9
521022	22	48	33	9	13	260	50/5	13,7
521024	24	52	36	10	14	280	50/5	15,8

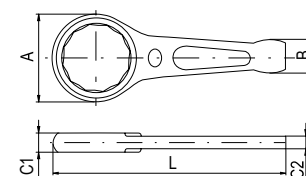

Ключи ударные накидные

кат. №	Ø мм	A	B	C ₁	C ₂	L	шт	кг
518424	24	43	32	15	10	165	25/1	22,8
518427	27	46	32	16	10	180	25/1	23,9
518430	30	52	36	17	11	190	25/1	21,5
518432	32	52	36	17	11	190	25/1	22,0
518436	36	58	40	19	16	205	25/1	23,7
518438	38	58	40	20	16	205	10/1	22,0
518441	41	66	42	20	16	230	10/1	21,2
518446	46	74	42	22	16	240	10/1	23,5
518450	50	80	45	24	17	255	10/1	23,1
518455	55	86	45	25	17	270	10/1	14,0
518460	60	93	50	26	17	280	10/1	13,0
518465	65	102	55	30	18	300	10/1	20,0

519 КЛЮЧИ РАЗВОДНЫЕ



материал: сталь 6140CrV | твердость: 44-48 HRC | покрытие: фосфатирование

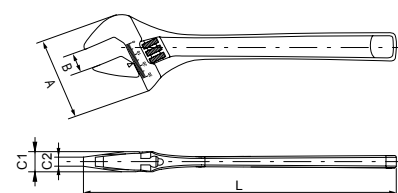

кат. №	Ø мм	A	C ₁	C ₂	L	шт	кг
519115	0-15	-	-	-	150	-	-
519120	0-23	60	15	7	200	60/6	16,0
519125	0-27	72	17	7,5	250	48/6	22,0
519130	0-34	81	19	10	300	36/6	26,0

Наборы ключей комбинированных усиленных в тетраоновом планшете

кат. №	шт	Ø мм	шт	кг
521070	7 шт.	8, 10, 12, 13, 14, 17, 19	20/5	14,6
521110	11 шт.	8, 10, 12, 13, 14, 15, 16, 17, 18, 19, 22	12/1	15,7
521130	13 шт.	6, 7, 8, 9, 10, 11, 12, 13, 14, 15, 17, 19, 22	10/1	14,8



524 КЛЮЧИ ТРЕЩОТЧНЫЕ УДЛИНЕННЫЕ



материал: сталь 6140CrV | твердость: 44-48 HRC | покрытие: никелирование
 72-зубцовый трещоточный механизм обеспечит высокий крутящий момент
 применяется в условиях ограниченного пространства, например, при работе со шкивами, радиаторами охлаждения и т.п.

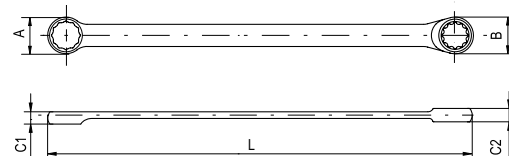

кат. №	Ø мм	A	B	C ₁	C ₂	L	шт	кг
524008	8	14	19	7	7	235	200/5	23,0
524010	10	16	21	8	8	295	200/5	31,1
524012	12	19	25	10	9	330	100/5	21,4
524013	13	20	25	10	9	350	100/5	25,6
524014	14	21	27	11	10	365	100/5	30,5
524015	15	23	30	12	10	375	100/5	38,0
524016	16	25	31	12	10	390	50/5	20,0
524017	17	25	33	12	10	405	50/5	22,0
524018	18	28	35	13	10	415	50/5	25,0
524019	19	28	36	13	11	420	50/5	28,0

527 КЛЮЧИ ТРЕЩОТЧНЫЕ МОНТАЖНЫЕ



материал: сталь 6140CrV | твердость: 44-48 HRC | покрытие: никелирование
 32-зубцовый трещоточный механизм обеспечит высокий крутящий момент
 применяются при сборке и разборке металлоконструкций, строительных лесов, стеллажей и других конструкций подобного рода

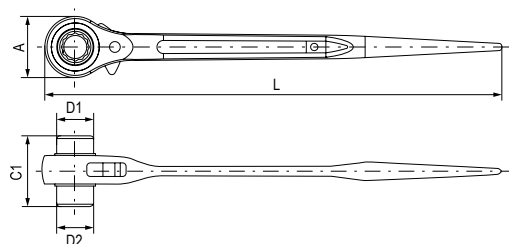

кат. №	Ø мм	A	C ₁	D ₁	D ₂	L	шт	кг
527120	10x12	31	37	14	17	240	100/2	23,7
527130	10x13	31	37	14	18	240	100/2	23,7
527154	14x15	34	44	19	23	280	50/2	16,1
527173	13x17	34	44	19	20	280	50/2	15,6
527186	16x18	42	48	22	25	315	50/2	25,9
527197	17x19	42	48	25	26	315	50/2	26,3
527229	19x22	42	50	26	29	315	50/2	25,9
527274	24x27	51	55	32	36	365	30/2	25,9

53 КЛЮЧИ БАЛЛОННЫЕ

530 КЛЮЧИ БАЛЛОННЫЕ L-ОБРАЗНЫЕ



материал: сталь 31CrV3 | твердость: 38-42 HRC | покрытие: никелирование
 тонкая и прочная торцовая часть
 полная термообработка по всей длине ключа

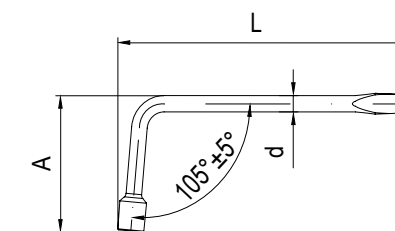

Ключи баллонные L-образные с лопаткой

кат. №	Ø мм	A	d	L	шт	кг
530017	17	125	16	275	30/10	17,6
530019	19	125	16	275	30/10	17,2
530021	21	130	16	325	30/10	20,0
530022	22	130	16	325	30/10	20,5

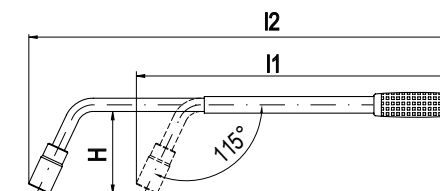

Ключ баллонный телескопический 1/2"

кат. №	Ø мм	l ₁	l ₂	H	шт	кг
530179	17x19	380	500	100	20/10	22,0

531 КЛЮЧИ БАЛЛОННЫЕ КРЕСТОВЫЕ

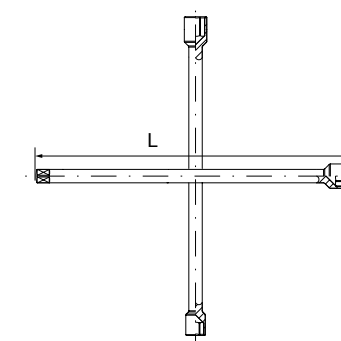

кат. №	L	Ø мм	шт	кг
531021	380	17x19x21x1/2"	10	14,5

Ключи баллонные крестовые усиленные

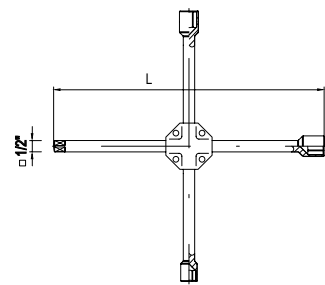

кат. №	L	Ø мм	ШТ	КГ
531221	380	17x19x21x1/2"	10/1	15,0
531222*	380	17x19x21x22	10/1	14,5

* с переходником 19x1/2"

Ключ баллонный крестовой складной

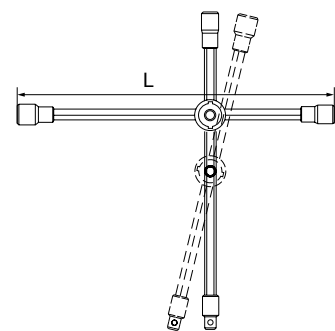

кат. №	L	Ø мм	ШТ	КГ
531421	400	17x19x21x1/2"	16/1	22,0

533 КЛЮЧИ БАЛЛОННЫЕ КОВАНЫЕ

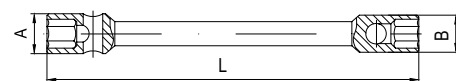

кат. №	Ø мм	A	B	L	ШТ	КГ
533030	30	44	-	360	12/1	18,5
533273	24x27	36	39	360	12/1	16,5
533274	24x27	40	42	400	9/1	18,5
533275*	24x27	40	42	400	6/1	20,2
533307	27x30	40	44	360	12/1	16,8
533320	30x32	45	50	400	9/1	19,2
533321*	30x32	45	50	400	6/1	20,8
533332	32x33	48	48	400	9/1	18,5
533333*	32x33	48	48	400	6/1	20,8
533382	22x38	43	56	400	9/1	20,0

* с воротком 600 мм, в тетраоновом чехле

536 ГАЙКОВЕРТЫ МЕХАНИЧЕСКИЕ И ПРИНАДЛЕЖНОСТИ



материал: сталь 45 | твердость: 36-40 HRC | покрытие: фосфатирование
горячая штамповка с последующей термообработкой
головки не предназначены для использования с ударным пневмо инструментом

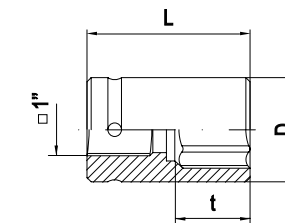

Головки шестигранные для механических гайковертов 1"

кат. №	Ø мм	D	t	L	ШТ	КГ
536024	24	40	28	78	50/1	27,0
536027	27	44	32	78	50/1	32,0
536030	30	47	32	78	50/1	32,0
536032	32	49	34	78	50/1	33,0
536033	33	49	34	78	50/1	33,0
536034	34	50	30	78	50/1	35,0
536036	36	52	34	78	50/1	36,0
536038	38	55	44	78	50/1	43,0
536041	41	58	46	78	50/1	42,0
536046	46	67	46	80	32/1	37,0
536050	50	71	44	85	32/1	41,0
536052	52	74	44	85	32/1	42,0
536055	55	78	42	85	32/1	49,0
536060	60	83	48	88	18/1	29,0
536065	65	86	50	92	18/1	33,0
536070	70	98	50	98	18/1	36,0
536075	75	100	52	98	18/1	44,0

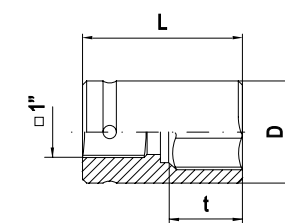

Головки четырехгранные для механических гайковертов 1"

кат. №	Ø мм	D	t	L	ШТ	КГ
536121	21	40	40	78	50/1	32,0
536122	22	42	40	78	50/1	32,0



Наборы головок для механических гайковертов 1"



кат. №	≡	ШТ	КГ
536380	8	4/1	25,0
Головки 4-гранные 1"		22 мм	
Головки 6-гранные 1"		27, 30, 32, 33, 38, 41 мм	
Удлинитель 1"		80 мм	



кат. №	≡	ШТ	КГ
536410	11	2/1	20,0
Головки 4-гранные 1"		21, 22 мм	
Головки 6-гранные 1"		27, 30, 32, 33, 36, 38, 41, 46, 50 мм	

Гайковерты механические 1"



536581

Размер присоединительного квадрата 1"
 Передаточное число 1:58
 Максимальный момент силы 3800 Nm
 Твердость шестерней 42-44 HRC

кат. №	L	Ø мм	ШТ	КГ
536580	270	-	4/1	26,0
536581	270	32, 33	4/1	31,0
536591	300	32, 33	4/1	33,0

Гайковерт работает по принципу планетарного редуктора в состав которого входят несколько взаимосвязанных планетарных передач, преобразующих и передающих крутящий момент. Передаточное отношение такого редуктора зависит от количества планетарных передач и количества зубьев каждого отдельного компонента.

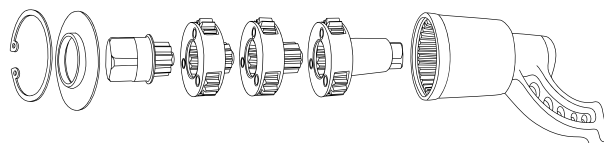

Удлинитель для гайковерта 1"

кат. №	L	ШТ	КГ
536908	80	50/1	41,0

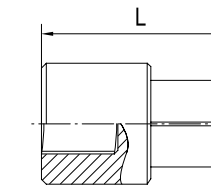

539 МОНТИРОВКИ



материал: сталь CrV | твердость: 38-42 HRC | покрытие: хромирование

применяется при ремонтных работах, в качестве универсального рычага и разделительного приспособления для увеличения прочности монтировка имеет двутавровое сечение

Монтировки усиленные

кат. №	L	ШТ	КГ
539030	300	40/5	22,0
539040	400	40/5	20,0
539050	500	30/5	22,0
539060	600	20/5	22,0
539075	750	20/5	23,0

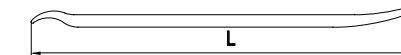

материал: сталь 45 | твердость: 38-42 HRC | покрытие: фосфатирование

применяется при ремонтных работах, в качестве универсального рычага

Монтировки

кат. №	L	ШТ	КГ
539130	300	50/1	21,0
539140	400	50/1	24,0
539150	500	50/1	37,0
539160	600	30/1	28,0
539170	700	-	-

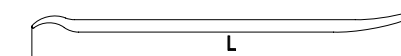

54 КЛЮЧИ ТОРЦОВЫЕ

540 КЛЮЧИ ТОРЦОВЫЕ L-ОБРАЗНЫЕ СКВОЗНЫЕ



материал: сталь 31CrV3 | твердость: 38–42 HRC | покрытие: хромирование
тонкая и прочная торцовая часть
полная термообработка по всей длине ключа

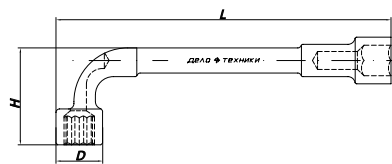

кат. №	Ø ММ	D	H	L	ШТ	КГ
540006	6	10	27	100	500/25	19,5
540007	7	11	28	110	500/25	22,5
540008	8	12	31	120	300/25	17,5
540009	9	13	32	130	300/25	23,8
540010	10	15	35	140	200/25	19,5
540011	11	16	38	145	200/25	20,9
540012	12	17	40	150	200/25	26,5
540013	13	19	43	160	150/25	23,0
540014	14	20	48	170	120/20	23,0
540015	15	21	48	180	120/15	25,0
540016	16	23	52	180	120/15	29,0
540017	17	23	54	190	60/12	17,0
540018	18	25	55	200	60/12	20,0
540019	19	27	65	220	50/10	20,0
540021	21	31	68	230	50/10	27,0
540022	22	31	68	250	40/10	25,0
540024	24	34	75	270	30/10	24,0
540027	27	37	84	300	16/8	24,0
540030	30	41	86	320	16/8	19,0
540032	32	43	90	330	16/8	20,0



Набор ключей торцовых L-образных сквозных

кат. №	ШТ	КГ
540070	7 планшет	28,5

8, 10, 12, 13, 14, 17, 19 мм

542 КЛЮЧИ ТОРЦОВЫЕ L-ОБРАЗНЫЕ

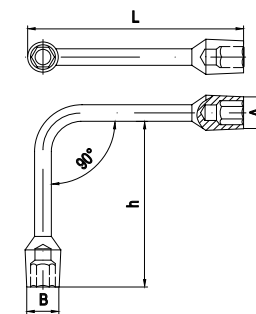

кат. №	Ø ММ	A	B	h	L	ШТ	КГ
542119	9x11	15	16	110	125	120	20,0
542154	14x15	20	22	145	165	60	23,0



Набор ключей торцовых L-образных

кат. №	ШТ	КГ
542040	4 шт., планшет	17,0

8x10, 9x11, 12x13, 14x15 мм

544 КЛЮЧИ ТРУБЧАТЫЕ ШТАМПОВАННЫЕ

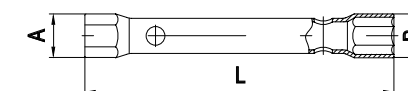



кат. №	Ø ММ	A	B	L	ШТ	КГ
544076	6x7	9	10	110	400/40	16,2
544087	7x8	10	11	110	400/40	17,0
544098	8x9	11	12	110	400/40	21,0
544108	8x10	12	14	120	400/40	21,0
544110	10x11	14	15	120	200/25	19,0
544120	10x12	14	16	120	200/25	19,0
544132	12x13	16	17	140	200/25	20,0
544143	13x14	17	18	140	200/25	21,0
544154	14x15	18	19	140	200/25	23,0
544176	16x17	20	21	155	100/10	14,5
544197	17x19	22	24	160	100/10	18,0
544198	18x19	23	24	160	100/10	19,5
544219	19x21	24	26	165	100/10	24,5
544220	20x22	25	28	170	100/10	25,0
544229	19x22	24	27	170	100/10	25,0
544274	24x27	30	33	170	50/5	21,5
544320	30x32	36	38	170	50/5	22,5





Наборы ключей трубчатых штампованных

кат. №		 ШТ	 КГ
544570	7 шт., планшет	10/1	8,0
6x7, 8x9, 10x11, 12x13, 14x15, 16x17, 18x19 мм, вороток 100 мм			
544620	12 шт., планшет	8/1	18,5
6x7, 8x9, 8x10, 10x11, 12x13, 13x14, 14x15, 16x17, 17x19, 19x21, 24x27, 30x32 мм вороток 100, 150 мм			

545 КЛЮЧИ ТРУБЧАТЫЕ КОВАННЫЕ

кат. №	 ММ	A	B	L	 ШТ	 КГ
545076	6x7	11	12	105	200/20	10,0
545098	8x9	13	14	110	200/20	13,0
545108	8x10	13	15	120	200/20	14,0
545120	10x12	15	17	120	150/10	15,0
545132	12x13	17	18	140	100/10	13,0
545154	14x15	21	22	145	100/10	14,0
545176	16x17	22	23	155	50/10	15,0
545197	17x19	23	27	160	50/10	22,0
545198	18x19	26	27	165	50/10	18,0
545242	22x24	30	31	180	50/10	18,0

Наборы ключей трубчатых кованых



кат. №		 ШТ	 КГ
545450	5 шт., планшет	20/1	18,0
6x7, 8x10, 12x13, 14x15, 17x19, вороток 100 мм			

546 КЛЮЧИ ТОРЦОВЫЕ СТУПИЧНЫЕ

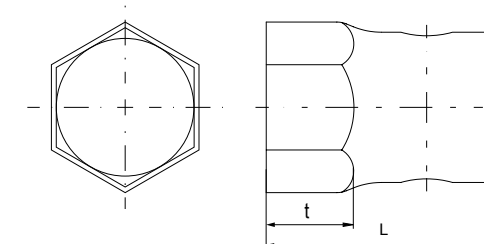
материал: сталь 31CrV3 | покрытие: никелирование
 толщина стенок ключей 4 мм
 Отверстие под вороток Ø 20 мм



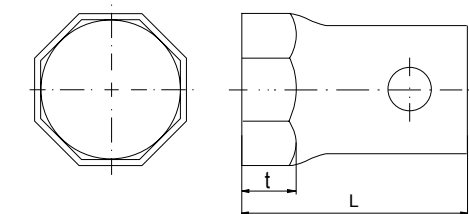

Ключи торцовые ступичные штампованные шестигранные

кат. №	 ММ	L	t	 ШТ	 КГ
546036	36	90	20	65/1	21,5
546055	55	90	35	35/1	18,3
546060	60	90	35	30/1	16,6
546065	65	90	35	30/1	21,0
546075	75	130	35	20/1	22,5
546080	80	130	35	20/1	22,4
546085	85	130	35	20/1	21,2
546090	90	130	35	20/1	22,4
546095	95	130	35	16/1	17,5
546105	105	130	35	14/1	23,5



Ключи торцовые ступичные штампованные восьмигранные

кат. №	 ММ	L	t	 ШТ	 КГ
546280	80	90	35	25/1	18,5
546282	82	90	35	25/1	21,0
546286	86	130	35	20/1	21,2
546295	95	130	35	20/1	21,6
546302	102	130	35	16/1	20,5
546304	104	130	35	16/1	21,0
546310	110	130	35	12/1	18,7
546315	115	130	35	12/1	19,4

5

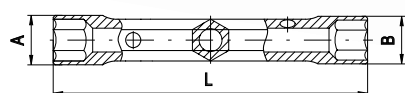

5



Ключи торцовые ступичные штампованные двухсторонние

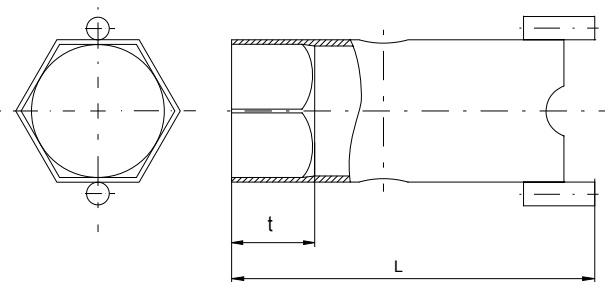

кат. №	ММ	гр.	L	t	ШТ	КГ
546455*	55	6	145	35	25/1	21,0
546462	50x62	8	130	25x25	30/1	22,0

*с шипами

Ключи торцовые ступичные кованные

материал: сталь 31CrV3 | твердость: 38-42 HRC | покрытие: хромирование
горячая штамповка с последующей термической обработкой

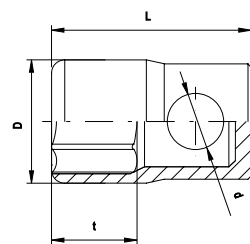

кат. №	ММ	D	d	t	L	ШТ	КГ
546630	30	43	22	33	80	40/5	18,0
546636	36	50	22	33	80	32/4	18,2

547 КЛЮЧИ СВЕЧНЫЕ

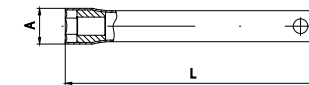

Ключи свечные трубчатые с резиновой вставкой

кат. №	ММ	A	L	ШТ	КГ
547116	16	22	200	100/10	15,0
547121	21	28	200	100/10	17,0
547161	16x21	19x24	160	100/10	14,0
547216	16	22	280	100/10	20,0
547221	21	28	280	100/10	25,0



Ключи свечные карданные

кат. №	ММ	A	H	L	ШТ	КГ
547316	16	24	100	240	48/12	12,0
547321	21	28	100	240	48/12	13,0
547516	16	24	100	500	48/12	19,0
547521	21	28	100	500	48/12	20,0

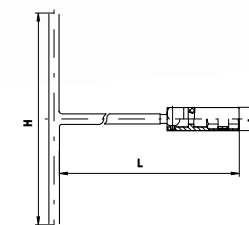
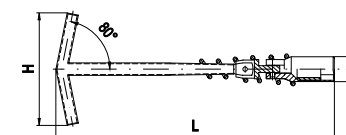

Ключи свечные шарнирные с резиновыми и магнитными вставками

кат. №	ММ	A	H	L	ШТ	КГ
547414	14	20	195	350	50/1	21,0
547416	16	22	195	350	50/1	21,0
547421	21	28	195	350	50/1	23,0
547454*	14	20	195	350	50/1	23,0
547456*	16	22	195	350	50/1	23,0
547461*	21	28	195	350	50/1	25,0
547616	16	22	195	500	45/1	23,0
547621	21	28	195	500	40/1	25,0

* с магнитом



56 КЛЮЧИ УГЛОВЫЕ

560 КЛЮЧИ ЧЕТЫРЕХГРАННЫЕ

материал: сталь 31CrV3 | твердость: 47-52 HRC | покрытие: хромирование
холодный прокат с последующей термической обработкой

в комплектации наборов учтены особенности ремонта автомобилей и монтажных работ общего назначения

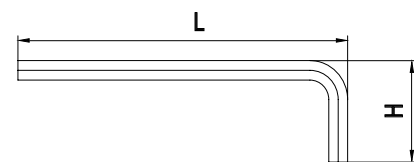

кат. №	ММ	Н	L	ШТ	КГ
560008	8	-	-	200/10	18,5
560010	10	-	-	100/10	16,5
560011	11	-	-	60/10	12,5
560012	12	-	-	60/10	15,5
560013	13	-	-	40/10	12,5
560524	3/8"	-	-	100/10	15,0
560532	1/2"	-	-	60/10	17,5

561 КЛЮЧИ ШЕСТИГРАННЫЕ

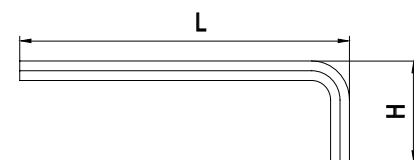

кат. №	ММ	Н	L	ШТ	КГ
561003	3	25	95	1000/10	7,2
561004	4	30	105	1000/10	14,2
561005	5	30	115	500/10	12,3
561006	6	40	135	400/10	16,1
561007	7	40	145	250/10	15,0
561008	8	45	160	200/10	16,2
561009	9	50	165	100/10	10,2
561010	10	50	175	100/10	14,1
561011	11	-	-	60/10	11,0
561012	12	65	205	60/10	13,2
561013	13	-	-	40/10	11,0
561014	14	70	215	40/10	13,5
561017	17	80	225	30/10	17,2
561019	19	-	-	30/10	24,0



561101



561093

Наборы ключей шестигранных

кат. №	ШТ	ММ	ШТ	КГ
561090	9 короткие	1.5, 2, 2.5, 3, 4, 5, 6, 8, 10	40/10	12,8
561091	9	1.5, 2, 2.5, 3, 4, 5, 6, 8, 10	40/10	16,2
561093	9 короткие	3, 4, 5, 6, 7, 8, 9, 10, 12	40/10	20,7
561094	9	3, 4, 5, 6, 7, 8, 9, 10, 12	40/10	29,8
561100	10 короткие	1.5, 2, 2.5, 3, 4, 5, 6, 7, 8, 10	40/10	14,0
561101	10	1.5, 2, 2.5, 3, 4, 5, 6, 7, 8, 10	40/10	17,0
561102	10 удлиненные	1.5, 2, 2.5, 3, 4, 5, 6, 7, 8, 10	40/10	21,7

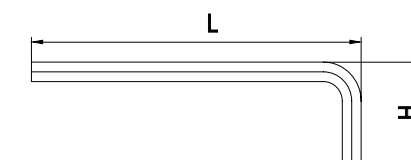

Ключи шестигранные дюймовые

кат. №	"	Н	L	ШТ	КГ
561524	3/8	-	-	100/10	13,0
561532	1/2	-	-	60/10	15,0



Наборы ключей шестигранных дюймовых





кат. №	ШТ	"	ШТ	КГ
561590	9	1/16", 5/64", 3/32", 1/8", 5/32", 3/16", 1/4", 5/16", 3/8"	40/10	15,9



562 КЛЮЧИ ШЕСТИГРАННЫЕ С ШАРОМ







Наборы ключей шестигранных с шаром

кат. №		 ММ	 ШТ	 КГ
562091	9	1.5, 2, 2.5, 3, 4, 5, 6, 8, 10	40/10	16,0
562092 удлиненные	9	1.5, 2, 2.5, 3, 4, 5, 6, 8, 10	40/10	19,5
562101	10	1.5, 2, 2.5, 3, 4, 5, 6, 7, 8, 10	40/10	19,1

563 КЛЮЧИ УГЛОВЫЕ TORX



Наборы ключей угловых Torx

кат. №			 ШТ	 КГ
563090	9 короткие	T10, T15, T20, T25, T27, T30, T40, T45, T50	40/10	12,6
563091	9	T10, T15, T20, T25, T27, T30, T40, T45, T50	40/10	15,8
563591	9 с отверстием	T10, T15, T20, T25, T27, T30, T40, T45, T50	40/10	15,8
563592	9 удлиненные с отверстием	T10, T15, T20, T25, T27, T30, T40, T45, T50	40/10	19,0



6. Торцовые головки и принадлежности

60 ТОРЦОВЫЕ ГОЛОВКИ И ПРИНАДЛЕЖНОСТИ 1/4"

600 ГОЛОВКИ ШЕСТИГРАННЫЕ 1/4"

материал: сталь CrV50BV30 | твердость: 45–47 HRC | покрытие: хромирование
холодная штамповка с последующей термической обработкой

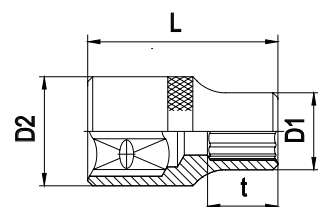

Головки шестигранные 1/4"

кат. №	Ø мм	L	D ₁	D ₂	t	шт	кг
600040	4	25	7	12	10	576/12	7,5
600050	5	25	8	12	10	576/12	7,5
600056	6	25	9	12	10	576/12	7,8
600057	7	25	11	12	10	576/12	8,0
600058	8	25	12	12	10	576/12	8,0
600059	9	25	13	12	13	576/12	7,0
600060	10	25	14	12	13	576/12	9,0
600061	11	25	16	14	13	576/12	12,6
600062	12	25	17	15	13	576/12	13,9
600063	13	25	18	16	13	576/12	15,8

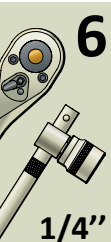

Набор головок шестигранных 1/4"

кат. №	шт	шт	кг
600109	10 шт.	20/1	4,2

4, 5, 6, 7, 8, 9, 10, 11, 12, 13 мм

Головки шестигранные удлиненные 1/4"

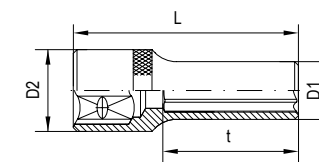

кат. №	Ø мм	L	D ₁	D ₂	t	шт	кг
600240	4	50	7	12	11	576/6	12,7
600250	5	50	8	12	13	576/6	13,2
600256	6	50	9	12	18	576/6	13,8
600257	7	50	10	12	19	576/6	15,4
600258	8	50	12	12	19	576/6	16,4
600259	9	50	13	12	19	576/6	19,5
600260	10	50	15	13	21	576/6	23,2
600261	11	50	16	14	21	576/6	27,7
600262	12	50	17	15	25	576/6	29,7
600263	13	50	18	16	25	576/6	32,3



Набор головок шестигранных удлиненных 1/4"

кат. №	шт	шт	кг
600309	10 шт.	20/1	8,1

4, 5, 6, 7, 8, 9, 10, 11, 12, 13 мм

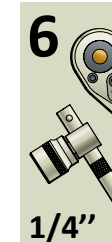

Набор головок с трещоткой 1/4" 11 предметов

кат. №	шт	шт	кг
600711	11	48/12	18,5

Головки 6-гранные 1/4" 4, 5, 6, 7, 8, 9, 10, 11, 12, 13 мм
Трещотка 45 зубцов 1/4" 150 мм





Набор головок и принадлежностей 1/4"
19 предметов

кат. №			
600719	19	20/1	18,0
Головки 6-гранные 1/4"	4, 4.5, 5, 5.5, 6, 7, 8, 9, 10, 11, 12, 13, 14 мм		
Вороток 1/4"	110 мм		
Трещотка 1/4"	150 мм		
Рукоятка 1/4"	150 мм		
Удлинители 1/4"	50, 150 мм		
Кардан 1/4"	40 мм		

Набор головок и принадлежностей 1/4"
46 предметов

кат. №			
600746	46	12/1	17,0
Шестигранники L-образные	1.27, 1.5, 2, 2.5 мм		
Головки 6-гранные 1/4"	4, 4.5, 5, 5.5, 6, 7, 8, 9, 10, 11, 12, 13, 14 мм		
Головки со вставками 1/4"	шлиц 4, 5.5, 7 мм; PH1, PH2, PH3; PZ1, PZ2, PZ3; наружные шестигранники 3, 4, 5, 6, 7, 8 мм; TORX T8, T10, T15, T20, T25, T30, T40		
Вороток 1/4"	110 мм		
Трещотка 1/4"	150 мм		
Рукоятка 1/4"	150 мм		
Удлинители 1/4"	50, 100 мм		
Удлинитель гибкий 1/4"	150 мм		
Кардан 1/4"	40 мм		



603 ГОЛОВКИ TORX 1/4"

Головки Торх 1/4"

кат. №		L	D ₁	D ₂	t		
603005	E5	25	7	12	10	576/12	7,5
603006	E6	25	8	12	10	576/12	7,5
603007	E7	25	9	12	10	576/12	7,8
603008	E8	25	10	12	10	576/12	8,0

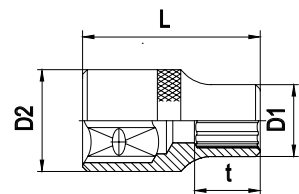

608 ВОРОТКИ, ТРЕЩОТКИ 1/4"

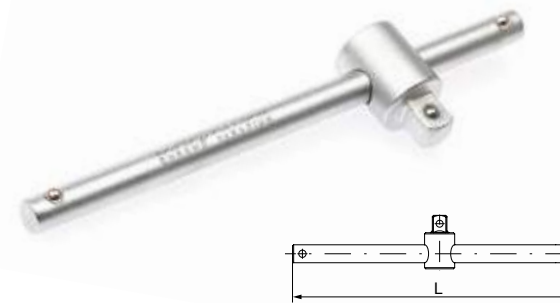

Вороток Т-образный 1/4"

кат. №	L		
608010	115	400/50	19,4

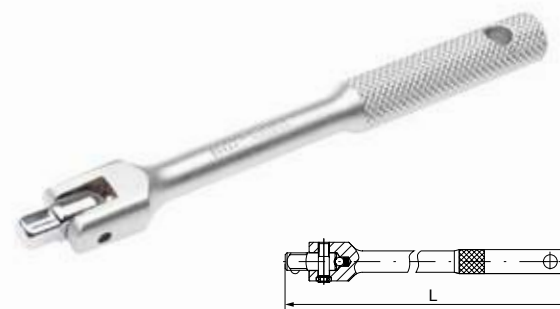

Вороток шарнирный 1/4"

кат. №	L		
608200	140	72/1	8,7



Трещотка флажковая укороченная 1/4"
45 зубцов

кат. №	L		
608601	115	100/20	14,6



Трещотка флажковая укороченная 1/4"
60 зубцов

кат. №	L		
608602	90	60/20	5,0

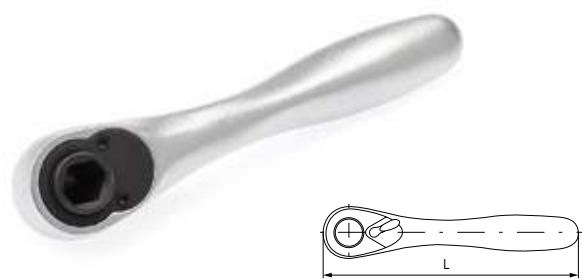

Трещотка флажковая для вставок 1/4" 60 зубцов

кат. №	L	ШТ	КГ
608660	90	60/20	5,0

Трещотка флажковая в пластиковом корпусе 1/4" 72 зубца

кат. №	L	ШТ	КГ
608712	140	100/20	10,0

Трещотка флажковая 1/4" 45 зубцов

кат. №	L	ШТ	КГ
608745	150	100/10	16,0
608945	Ремкомплект для трещотки (608745)		

Рукоятка 1/4"

кат. №	L	ШТ	КГ
608815	150	200/1	18,4

Удлинители 1/4"

кат. №	L	ШТ	КГ
609005	50	400/20	9,8
609010	100	200/10	9,6
609015	150	200/10	13,9
609025	250	150/10	16,7

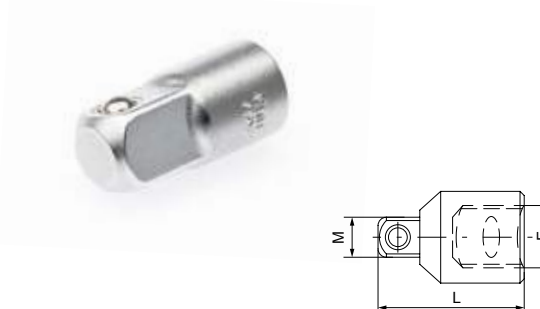

Удлинители качающиеся 1/4"

кат. №	L	ШТ	КГ
609205	50	400/20	10,1
609210	100	200/10	9,6
609215	150	200/10	14,0

Удлинитель гибкий 1/4"

кат. №	L	ШТ	КГ
609320	145	200/50	13,0

Кардан 1/4"

кат. №	L	ШТ	КГ
609401	40	500/10	14,3

Держатель для бит 1/4"

кат. №	L	ШТ	КГ
609501	25	500/20	7,7

Переходник 1/4" x 3/8"

кат. №	FxM	L	ШТ	КГ
609502	1/4"x3/8"	25	500/20	9,2

6
1/4"6
1/4"

609 УДЛИНИТЕЛИ, ПЕРЕХОДНИКИ 1/4"

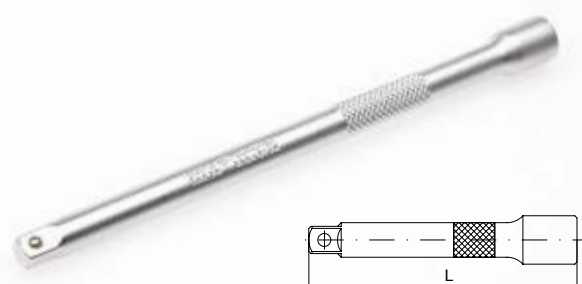

61 ТОРЦОВЫЕ ГОЛОВКИ И ПРИНАДЛЕЖНОСТИ 3/8"

610 ГОЛОВКИ ШЕСТИГРАННЫЕ 3/8"

материал: сталь CrV50BV30 | твердость: 45–47 HRC | покрытие: хромирование
холодная штамповка с последующей термической обработкой

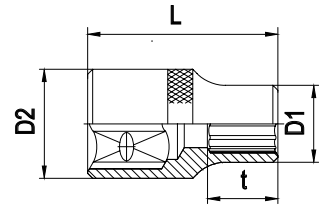

6 Головки шестигранные 3/8"

кат. №	Ø ММ	L	D ₁	D ₂	t	ШТ	КГ
610007	7	30	11	17	9	400/20	9,3
610008	8	30	12	17	9,5	400/20	9,6
610010	10	30	14	17	10	400/20	10,0
610012	12	30	16	17	11	400/20	12,7
610013	13	30	18	17	11,5	400/20	11,9
610014	14	30	20	18	16	400/20	14,1
610015	15	30	21	19	17	400/20	15,5
610017	17	30	24	21	18	400/20	21,0
610019	19	30	26	22	19	400/20	22,8



Набор головок шестигранных 3/8"

кат. №	ШТ	КГ
610112	12	7, 8, 10, 11, 12, 13, 14, 15, 16, 17, 18, 19
610163	13 дюймовые	1/4", 5/16", 3/8", 7/16", 1/2", 9/16", 19/32", 5/8", 11/16", 3/4", 25/32", 13/16", 7/8"

6 Головки шестигранные удлиненные 3/8"

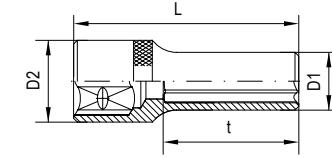

кат. №	Ø ММ	L	D ₁	D ₂	t	ШТ	КГ
610208	8	64	12	17	15	200/20	9,7
610210	10	64	14	17	28	200/20	11,3
610212	12	64	16	17	30	200/20	12,4
610213	13	64	19	17	30	200/20	14,0
610214	14	64	20	18	30	200/20	15,3
610215	15	64	22	20	30	200/20	19,9
610217	17	64	24	22	30	80/20	10,0
610219	19	64	26	24	30	80/20	11,0



Набор головок шестигранных удлиненных 3/8"

кат. №	ШТ	КГ
610310	10	8, 10, 11, 12, 13, 14, 15, 17, 18, 19

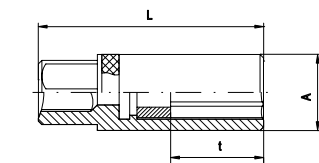

6 Головки шестигранные свечные 3/8"

кат. №	Ø ММ	L	A	t	ШТ	КГ
610616	16	65	23	17	200/10	19,0
610621	21	65	28	23	80/20	11,9
610656*	16	65	23	17	200/10	19,0

* с магнитом



Набор головок с трещоткой 3/8" 11 предметов

кат. №			
610711	11	20/10	16,7
Головки 6-гранные 3/8"	7, 8, 10, 12, 13, 14, 15, 17, 19, 22 мм		
Трещотка 45 зубцов 3/8"	200 мм		

Набор головок и принадлежностей 3/8" 55 предметов

кат. №			
610755	55	5/1	17,5
Головки 6-гранные 3/8"	6, 7, 8, 9, 10, 11, 12, 13, 14, 15, 16, 17, 18, 19, 22 мм		
Головки 6-гранные удлиненные 3/8"	8, 10, 12, 13, 15, 17, 19 мм		
Головки свечные 3/8"	12-гран. 14мм, 6-гран. 16, 21 мм		
Вставки 5/16"	шлиц 5,5,6,5,8 мм; РН1,РН2, РН3; наружные шестигранники 3, 4, 5, 6, 7, 8; Т10,Т15,Т20,Т27,Т30, Т40, Т45, Т50, Т55		
Вороток 3/8"	200 мм		
Вороток шарнирный 3/8"	250 мм		
Трещотка 72 зуба 3/8"	210 мм		
Удлинители 3/8"	75 мм качающийся, 150, 250 мм		
Кардан 3/8"	60 мм		
Переходник	кв. 3/8" F x шестигр. 5/16" F		



618 ВОРОТКИ, ТРЕЩОТКИ 3/8"

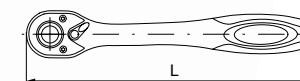
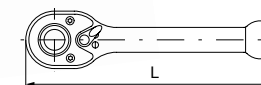
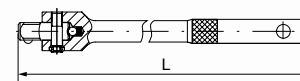
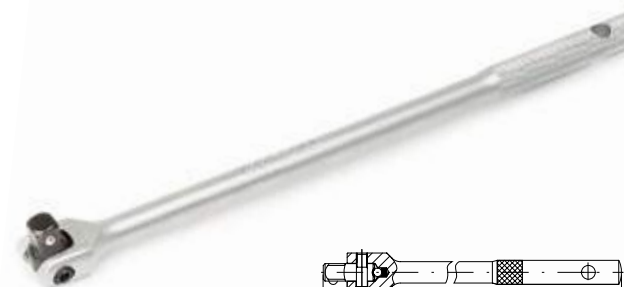
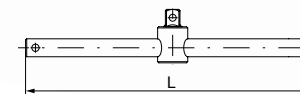

Вороток т-образный 3/8"

кат. №	L		
618020	200	80/20	15,6

Вороток шарнирный 3/8"

кат. №	L		
618325	250	60/20	20,8

Трещотка флажковая укороченная 3/8" 45 зубцов

кат. №	L		
618601	130	50/10	14,0

Трещотка флажковая в пластиковом корпусе 3/8" 72 зубца

кат. №	L		
618712	210	50/10	13,0

612 ГОЛОВКИ ДВЕНАДЦАТИГРАННЫЕ 3/8"

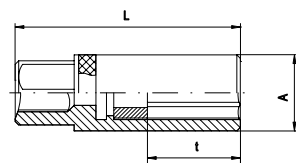

Головки двенадцатигранные свечные 3/8"

кат. №		L	A	t		
612614	14	65	20	24	200/10	16,0
612654*	14	65	20	24	200/10	19,0

* с магнитом



6

3/8"



Трещотка флажковая 3/8" 45 зубцов

кат. №	L	шт	кг
618745	200	50/10	18,0

619 УДЛИНИТЕЛИ, ПЕРЕХОДНИКИ 3/8"



Удлинитель 3/8"

кат. №	L	шт	кг
619002	75	200/50	17,2
619003	150	100/25	15,8
619005	250	50/25	12,6

Кардан 3/8"

кат. №	L	шт	кг
619401	60	200/50	15,4

Переходники 3/8"

кат. №	FxM	L	шт	кг
619503	3/8"x1/4"	27	500/20	11,0
619504	3/8"x1/2"	35	500/20	23,5

62 ТОРЦОВЫЕ ГОЛОВКИ И ПРИНАДЛЕЖНОСТИ 1/2"

620 ГОЛОВКИ ШЕСТИГРАННЫЕ 1/2"

материал: сталь CrV50BV30 | твердость: 45-47 HRC | покрытие: хромирование
холодная штамповка с последующей термической обработкой

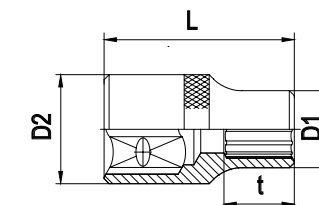

Головки шестигранные 1/2"

кат. №	Ø мм	L	D ₁	D ₂	t	шт	кг
620008	8	38	13	22	13	200/10	10,2
620009	9	38	14	22	14	200/10	10,6
620010	10	38	15	22	14	200/10	10,6
620011	11	38	17	22	14	200/10	10,7
620012	12	38	18	22	14	200/10	10,8
620013	13	38	19	22	14	200/10	11,3
620014	14	38	20	22	14	200/10	11,5
620015	15	38	22	21	14	200/10	11,0
620016	16	38	22	21	14	200/10	10,5
620017	17	38	24	22	14	200/10	13,3
620018	18	38	26	23	15	200/10	16,8
620019	19	38	26	23	16	200/10	14,7
620021	21	38	28	25	20	200/10	16,3
620022	22	38	30	26	20	200/10	20,7
620024	24	38	32	28	20	100/10	11,8
620027	27	42	36	30	20	100/10	16,1
620030	30	44	40	34	21	100/10	21,2
620032	32	44	42	36	21	100/10	23,0



Наборы головок шестигранных 1/2"

кат. №	Ø мм	шт	кг
620080	8, 10, 12, 13, 14, 17, 19, 22	30/10	18,2
620090	8, 9, 10, 11, 12, 13, 14, 15, 17	30/10	18,0
620091	10, 12, 13, 14, 15, 17, 19, 22, 24	20/10	14,6
620110	8, 10, 12, 13, 14, 15, 16, 17, 19, 22, 24	20/10	16,8
620121	10, 11, 12, 13, 14, 15, 16, 17, 18, 19, 21, 22	20/10	18,0
620161	3/8", 7/16", 1/2", 9/16", 5/8", 11/16", 3/4", 13/16", 7/8", 15/16", 1"	20/10	19,3

дюймовые

6
3/8"

6
1/2"

Головки шестигранные удлиненные 1/2"

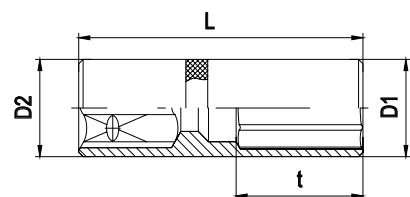

кат. №	Ø мм	L	D ₁	D ₂	t	шт	кг
620210	10	76	16	22	26	100/10	9,7
620212	12	76	18	22	26	100/10	11,1
620213	13	76	19	22	26	100/10	11,9
620214	14	76	20	22	35	100/10	12,2
620215	15	76	22	20	35	100/10	11,8
620216	16	76	22	20	35	100/10	10,8
620217	17	76	24	22	35	100/10	15,5
620218	18	76	26	23	30	100/10	16,2
620219	19	76	26	24	34	100/10	15,7
620221	21	76	28	25	35	100/10	17,6
620222	22	76	30	27	30	100/10	20,5
620224	24	77	32	28	33	100/10	22,7
620227	27	77	36	31	33	100/10	29,7
620230	30	77	40	34	33	100/10	37,0
620232	32	77	42	36	33	100/10	40,0



Набор головок шестигранных удлиненных 1/2"

кат. №	шт	Ø мм	шт	кг
620308	8	12, 13, 14, 15, 17, 19, 21, 22	20/10	24,3
620310	11	8, 10, 12, 13, 14, 15, 16, 17, 19, 22, 24	10/5	15,8
620320	12	10, 11, 12, 13, 14, 15, 16, 17, 18, 19, 21, 22	10/5	16,9

Головки шестигранные свечные 1/2"

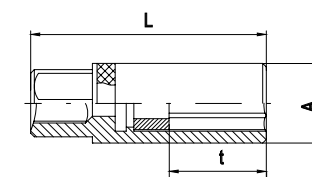

кат. №	Ø мм	L	A	t	шт	кг
620601	16	65	23	17	100/10	10,0
620603	21	65	28	23	100/10	15,2
620656*	16	65	23	17	200/10	18,0
620661*	21	65	28	23	100/10	14,6

* с магнитом



Набор головок с трещоткой 1/2" 11 предметов

кат. №	шт	шт	кг
620711	11	12/6	17,2
Головки 6-гранные 1/2"	10, 11, 12, 13, 14, 15, 17, 19, 22, 24 мм		
Трещотка 45 зубцов 1/2"	250 мм		

Набор головок и принадлежностей 1/2" 20 предметов

кат. №	шт	шт	кг
620720	20	6/1	26,5
Головки 6-гранные 1/2"	8, 10, 12, 13, 14, 15, 17, 19, 22, 24, 27, 30, 32 мм		
Головки свечные 1/2"	16, 21 мм		
Вороток Т-образный 1/2"	250 мм		
Трещотка 45 зубцов 1/2"	250 мм		
Удлинитель 1/2"	125, 250 мм		
Кардан 1/2"	80 мм		

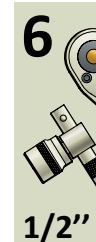

1/2"

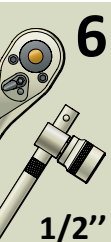

1/2"

Набор головок и принадлежностей 1/2"

26 предметов

кат. №		 ШТ	 КГ
620726	26	6/1	31,7
Головки 6-гранные 1/2"		8, 9, 10, 11, 12, 13, 14, 15, 16, 17, 18, 19, 21, 22, 24, 27, 30, 32 мм	
Головки свечные 1/2"		16, 21 мм	
Вороток Т-образный 1/2"		250 мм	
Трещотка 45 зубцов 1/2"		250 мм	
Вороток шарнирный 1/2"		380 мм	
Удлинители 1/2"		125, 250 мм	
Кардан 1/2"		80 мм	

Набор головок и принадлежностей 1/2", 1/4"

62 предмета

кат. №		 ШТ	 КГ
620762	62	4/1	25,2
Головки 6-гранные 1/4"		4, 5, 5.5, 6, 7, 8, 9, 10, 11, 12, 13, 14 мм	
Вставки 1/4"		T15, T20, T25, T30, T40, PH1, PH2, PH3, PZ2, прямой шлиц: 4, 5.5, 7 мм, наруж. шестигран: 3, 4, 5, 6	
Вороток Т-образный 1/4"		115 мм	
Трещотка 45 зубцов 1/4"		150 мм	
Рукоятка 1/4"		150 мм	
Удлинители 1/4"		50, 100, 300 мм	
Кардан 1/4"		45 мм	
Переходник		кв. 1/4" F х шестигр. 1/4" F	
Головки 6-гранные 1/2"		8, 9, 10, 11, 12, 13, 14, 15, 16, 17, 18, 19, 21, 22, 24, 27, 30, 32 мм	
Головки свечные 1/2"		16, 21 мм	
Вороток Т-образный 1/2"		250 мм	
Вороток шарнирный 1/2"		380 мм	
Трещотка 45 зубцов 1/2"		250 мм	
Удлинители 1/2"		125, 250 мм	
Кардан 1/2"		80 мм	



Набор инструмента 1/2", 1/4"

64 предмета

кат. №		 ШТ	 КГ
620764	64	2/1	20,5
Ключи комбинированные		6, 7, 8, 10, 12, 13, 14, 15, 17, 19, 22 мм	
Шестигранники L-образные длинные		5, 6, 7, 8, 10, 12 мм	
Ключи шарнирные		10x11, 12x13, 14x15, 17x19	
Головки 6-гранные 1/4"		5.5, 6, 7, 8, 10, 11, 12, 13 мм	
Вороток Т-образный 1/4"		115 мм	
Трещотка 45 зубц. 1/2" 1/4"		150, 250 мм	
Рукоятка 1/4"		150 мм	
Удлинители 1/4"		50, 100 мм	
Кардан 1/4" 1/2"		42, 80 мм	
Головки 6-гранные 1/2"		8, 9, 10, 12, 13, 14, 15, 17, 19, 22, 24, 27, 30, 32 мм	
Головки 6-гранные удлиненные 1/2"		13, 15, 17, 19, 22 мм	
Головки свечные 1/2"		16, 21 мм	
Головки для внешних TORX удлиненные 1/2"		E14, E16	
Насадка TORX удлин. 1/2"		T27	
Вороток Т-образный 1/2"		250 мм	
Вороток шарнирный 1/2"		380 мм	
Удлинители 1/2"		100, 250 мм	

Набор инструмента 1/2", 1/4"

72 предмета

кат. №		 ШТ	 КГ
620772	72	4/1	28,1
Молоток с дер. рукояткой		300 гр	
Пассатижи комбинир.		180 мм	
Клещи переставные		250 мм	
Зажим с фиксатором		250 мм	
Ключи комбинированные		10, 11, 12, 13, 14, 15, 17, 19	
Шестигранники L-образн.		1.5, 2, 2.5 мм	
Головки 6-гранные 1/4"		4, 5, 6, 7, 8, 9, 10, 11, 12, 13	
Головки 6-гр. удлин. 1/4"		9, 10, 11, 12, 13 мм	
Вставки 1/4"		шлиц 4, 5.5, 7; PH1, PH2, PH3; наруж. шестигранники: 3, 4, 5, 6; T15, T20, T30	
Трещотка 45 зубц. 1/2" 1/4"		150, 250 мм	
Рукоятка 1/4"		150 мм	
Удлинитель 1/4"		75 мм	
Кардан 1/4" 1/2"		42, 80 мм	
Переходники		шестигр. 1/4" М х кв. 1/4" М, кв. 1/4" F х шестигр. 1/4" F	
Головки 6-гранные 1/2"		10, 11, 12, 13, 14, 15, 17, 19, 22, 24, 27, 30, 32 мм	
Головки свечные 1/2"		16, 21 мм	
Удлинители 1/2"		125, 250 мм	
Отвертки шлицевые		6x40, 6x100 мм	
Отвертки крестовые		PH1x40, PH2x100, PZ2x200	

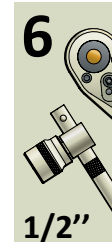
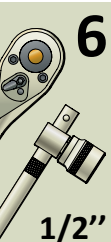

Набор инструмента 1/2", 1/4" 77 предметов



кат. №		 ШТ	 кг
620777	77	4/1	25,5
Ключи комбинированные	7, 8, 9, 10, 11, 12, 13, 14, 15, 17, 19 мм		
Ключи шарнирные	8x9, 10x11, 12x13, 14x15 мм		
Шестигранники L-образные	1.5, 2, 2.5, 5, 6, 8, 10 мм		
Головки 6-гранные 1/4"	4, 5, 6, 7, 8, 9, 10, 11, 12 мм		
Вставки 1/4"	шлиц 3, 4, 5.5, 7; PH0, PH1, PH2, PH3; PZ1, PZ2, PZ3; наружные шестигранники: 2, 3, 4, 5, 6; T10, T15, T20, T25, T30		
Вороток Т-образный 1/4"	115 мм		
Трещотка 45 зубцов 1/4"	150 мм		
Удлинитель 1/4"	75 мм		
Кардан 1/4"	42 мм		
Переходники	шестигр. 1/4" М х кв. 1/4" М, кв. 1/4" F х шестигр. 1/4" F		
Головки 6-гранные 1/2"	10, 11, 12, 13, 14, 15, 17, 19, 22, 24, 27, 30, 32 мм		
Головка свечная 1/2"	21 мм		
Трещотка 45 зубцов 1/2"	250 мм		
Удлинители 1/2"	125, 250 мм		
Кардан 1/2"	80 мм		

Набор инструмента с трещоточными ключами 1/2", 1/4" 77 предметов

кат. №		 ШТ	 кг
620778	77	4/1	25,5
Ключи комбинированные трещоточные	7, 8, 9, 10, 11, 12, 13, 14, 15, 17, 19 мм		
Ключи шарнирные	8x9, 10x11, 12x13, 14x15 мм		
Шестигранники L-образные	1.5, 2, 2.5, 5, 6, 8, 10 мм		
Головки 6-гранные 1/4"	4, 5, 6, 7, 8, 9, 10, 11, 12 мм		
Вставки 1/4"	шлиц 3, 4, 5.5, 7; PH0, PH1, PH2, PH3; PZ1, PZ2, PZ3; наружные шестигранники: 2, 3, 4, 5, 6; T10, T15, T20, T25, T30		
Вороток Т-образный 1/4"	115 мм		
Трещотка 45 зубцов 1/4"	150 мм		
Удлинитель 1/4"	75 мм		
Кардан 1/4"	42 мм		
Переходники	шестигр. 1/4" М х кв. 1/4" М, кв. 1/4" F х шестигр. 1/4" F		
Головки 6-гранные 1/2"	10, 11, 12, 13, 14, 15, 17, 19, 22, 24, 27, 30, 32 мм		
Головка свечная 1/2"	21 мм		
Трещотка 1/2"	250 мм		
Удлинители 1/2"	125, 250 мм		
Кардан 1/2"	80 мм		





Набор инструмента 1/2", 1/4" 82 предмета

кат. №		 ШТ	 кг
620782	82	4/1	24,2
Ключи комбинированные	8, 10, 11, 12, 13, 14, 17, 19, 22 мм		
Головки 1/4"	4, 4.5, 5, 5.5, 6, 7, 8, 9, 10, 11, 12, 13, 14 мм		
Головки со вставками 1/4"	шлиц: 4, 5.5, 6 мм; крест: PH1, PH2; позидрайв: PZ1, PZ2; шестигранник: 3, 4, 5, 6 мм; torx: T8, T10, T15, T20, T25, T30;		
Вороток Т-образный 1/4"	115 мм		
Трещотка 45 зубцов 1/4"	150 мм		
Рукоятка 1/4"	150 мм		
Удлинители 1/4"	50, 100 мм		
Удлинитель гибкий 1/4"	150 мм		
Кардан 1/4"	45 мм		
Переходник для головок 1/4"	шестигр. 1/4" М х кв. 1/4" М		
Вставки 5/16"	шлиц: 8, 10, 12 мм; крест: PH3, PH4; позидрайв: PZ3, PZ4; шестигранник: 8, 10, 12, 14 мм; torx: T40, T45, T50, T55		
Переходник с отверстием под удлинитель 1/2"	кв. 3/8" F х кв. 1/2" М		
Головки 1/2"	13, 14, 15, 16, 17, 18, 19, 22, 24, 27, 30, 32 мм		
Головки свечные 1/2"	16, 21 мм		
Трещотка 45 зубцов 1/2"	250 мм		
Удлинители 1/2"	125, 250 мм		
Кардан 1/2"	80 мм		
Держатель бит 1/2"	кв. 1/2" F х шестигр. 5/16" М		



Набор головок и принадлежностей 1/2", 1/4" 94 предмета

кат. №		 ШТ	 кг
620794	94	3/1	20,5
Ключи шестигранные	1.5, 2, 2.5 мм		
Головки шестигранные 1/4"	4, 4.5, 5, 5.5, 6, 7, 8, 9, 10, 11, 12, 13, 14 мм		
Головки шестигранные удлиненные 1/4"	6, 7, 8, 9, 10, 11, 12, 13 мм		
Головки со вставками 1/4"	шлиц: 4, 5.5, 7; PH1, PH2, PZ1, PZ2; шестигранники: 3, 4, 5, 6; T8, T10, T15, T20, T25, T30		
Вороток Т-образный 1/4"	115 мм		
Трещотка 72 зубца 1/4"	150 мм		
Рукоятка 1/4"	150 мм		
Удлинители 1/4"	50, 100 мм		
Удлинитель гибкий 1/4"	150 мм		
Кардан 1/4"	45 мм		
Переходник	шестигр. 1/4" М х кв. 1/4" М,		
Вставки 5/16"	шлиц: 8, 10, 12; PH3, PH4; шестигранники: 8, 10, 12, 14; T40, T45, T50, T55		
Переходник	кв. 3/8" F х шестигр. 1/2" F		
Головки 6-гранные 1/2"	10, 11, 12, 13, 14, 15, 16, 17, 18, 19, 20, 21, 22, 23, 24, 27, 30, 32 мм		
Головки 6-гранные удлиненные 1/2"	14, 15, 17, 19 мм		
Головки свечные 1/2"	16, 21 мм		
Трещотка 72 зубца 1/2"	250 мм		
Удлинители 1/2"	125, 250 мм		
Кардан 1/2"	80 мм		
Переходники	кв. 1/2" F х шестигр. 5/16" F,		

6
1/2"6
1/2"



кат. №			шт		кг	кат. №			шт		кг
620808	108	3/1		22,0		620851	151	2/1		17,0	
Шестигранные L-образные			1,5, 2, 2,5 мм			1,25, 1,5, 2,5, 2, 3, 4, 5 мм					
Головки 6-гранные 1/4"			4, 4,5, 5, 5,5, 6, 7, 8, 9, 10, 11, 12, 13, 14			4, 4,5, 5, 5,5, 6, 7, 8, 9, 10, 11, 12, 13, 14					
Головки удлин. 6-гранные 1/4"			6, 7, 8, 9, 10, 11, 12, 13 мм			4, 5, 6, 7, 8, 9, 10 мм					
Головки TORX 1/4"			E4, E5, E6, E7, E8			E4, E5, E6, E7, E8					
Головки со вставками 1/4"			шлиц: 4, 5,5, 6 мм; крест: PH1, PH2 позидрайв: PZ1, PZ2; шестигранный: 3, 4, 5, 6 мм; torx: T8, T10, T15, T20, T25, T27, T30			шлиц: 4, 5,5, 6, 6,5, 7 мм; крест: PH0, PH1, PH2; позидрайв: PZ0, PZ1, PZ2; шестигранный: 3, 4, 5, 6 мм; torx: T8, T9, T10, T15, T20, T25, T27, T30; torx с отв: TH8, TH9, TH10, TH15, TH20, TH25, TH27, TH30					
Вороток Т-образный 1/4"			110 мм (45 зубцов)			110 мм (72 зубца)					
Трещотка 1/4"			45 зубцов			72 зубца					
Рукоятка 1/4"			150 мм			150 мм					
Удлинитель 1/4"			50, 100 мм			50, 100 мм					
Кардан 1/4"			40 мм			40 мм					
Головки 6-гранные 3/8"			---			10,11,12,13,14,15,16,17,18,19 мм					
Головки удлин. 6-гранные 3/8"			---			10,11,12,13,14,15 мм					
Головки TORX 3/8"			---			E10, E11, E12, E14, E16, E18					
Головки свечные 3/8"			---			18 мм					
Вставки 5/16"			шлиц: 8, 10, 12 мм; крест: PH3, PH4; позидрайв: PZ3, PZ4; шестигранный: 8, 10, 12, 14 мм; torx: T40, T45, T50, T55, T60			шлиц: 8, 10, 12 мм; крест: PH3, PH4; позидрайв: PZ3, PZ4; шестигранный: 7, 8, 10, 12, 14 мм; torx: T40, T45, T50, T55, T60, T70; torx с отв: TH40, TH45, TH50, TH55, TH60, TH70					
Трещотка 3/8"			---			210 мм (72 зубца)					
Удлинитель 3/8"			---			150 мм					
Кардан 3/8"			---			60 мм					
Переходники 3/8"			кв. 3/8" F x кв. 1/2" M (с отверстием под удлинитель 1/2")			кв. 3/8" F x кв. 1/2" M (с отверстием под удлинитель 1/2") кв. 3/8" F x шестигр. 5/16" F					
Головки 6-гранные 1/2"			10, 11, 12, 13, 14, 15, 16, 17, 18, 19, 20, 21, 22, 24, 27, 30, 32 мм			10, 11, 12, 13, 14, 15, 16, 17, 18, 19, 20, 21, 22, 24, 27, 30, 32 мм					
Головки удлин. 6-гранные 1/2"			14, 15, 17, 19, 22 мм			16, 17, 18, 19, 22 мм					
Головки TORX 1/2"			E10, E11, E12, E14, E16, E18, E20, E24			E20, E24					
Головки свечные 1/2"			16, 21 мм			16, 21 мм					
Трещотка 1/2"			250 мм (45 зубцов)			260 мм (72 зубца)					
Удлинитель 1/2"			125, 250 мм			125, 250 мм					
Кардан 1/2"			80 мм			80 мм					
Переходники 1/2"			кв. 1/2" F x шестигр. 5/16" F			кв. 1/2" F x шестигр. 5/16" F					

622 ГОЛОВКИ ДВЕНАДЦАТИГРАННЫЕ 1/2"

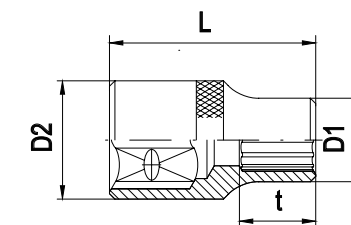

Головки двенадцатигранные 1/2"

кат. №		мм	L	D ₁	D ₂	t		шт		кг
622008	8		38	13	22	13	200/10		10,2	
622009	9		38	14	22	14	200/10		10,6	
622010	10		38	15	22	14	200/10		10,6	
622011	11		38	17	22	14	200/10		10,7	
622012	12		38	18	22	14	200/10		10,8	
622013	13		38	19	22	14	200/10		11,3	
622014	14		38	20	22	15	200/10		11,5	
622015	15		38	22	21	13	200/10		11,0	
622016	16		38	22	21	13	200/10		10,5	
622017	17		38	24	22	15	200/10		13,3	
622018	18		38	26	24	15	200/10		16,8	
622019	19		38	26	24	21	200/10		14,7	
622021	21		38	28	25	21	200/10		16,3	
622022	22		38	30	26	22	200/10		20,7	
622024	24		38	32	28	19	100/10		11,8	
622027	27		42	36	30	22	100/10		16,1	
622030	30		44	40	35	23	100/10		21,2	
622032	32		44	42	36	23	100/10		23,0	



Набор головок двенадцатигранных 1/2"

кат. №			мм		шт		кг
622121	12		10, 11, 12, 13, 14, 15, 16, 17, 18, 19, 21, 22		20/10		18,0

Головки двенадцатигранные удлиненные 1/2"

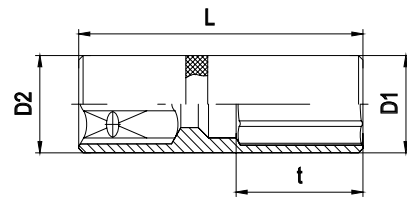

кат. №	Ø мм	L	D ₁	D ₂	t	шт	кг
622210	10	76	16	22	26	100/10	9,7
622212	12	76	18	22	26	100/10	11,1
622213	13	76	19	22	26	100/10	11,9
622214	14	76	20	22	35	100/10	12,2
622215	15	76	22	20	35	100/10	11,8
622216	16	76	22	20	35	100/10	10,8
622217	17	76	24	22	35	100/10	15,5
622218	18	76	26	23	30	100/10	16,2
622219	19	76	26	24	34	100/10	15,7
622221	21	76	28	25	35	100/10	17,6
622222	22	76	30	27	30	100/10	20,5
622224	24	77	32	28	33	100/10	22,7
622227	27	77	36	31	33	100/10	29,7
622230	30	77	40	34	33	100/10	37,0
622232	32	77	42	36	33	100/10	40,0



Набор головок двенадцатигранных удлиненных 1/2"

кат. №	шт	Ø мм	шт	кг
622320	12	10, 11, 12, 13, 14, 15, 16, 17, 18, 19, 21, 22	10/5	17,0



Набор инструмента 1/2" 1/4" 89 предметов

кат. №	шт	кг
622789	89	24,7
Молоток с деревянной рукояткой	500 гр	
Пассатижи комбинированные	180 мм	
Клещи переставные	250 мм	
Ключи комбинированные	6, 8, 9, 10, 11, 12, 13, 14, 15, 16, 17, 18, 19, 21, 22 мм	
Ключи шарнирные	8x9, 10x11, 12x13, 14x15, 16x17, 18x19 мм	
Шестигранники L-образные длинные	5, 6, 7, 8, 10, 12 мм	
Головки 6-гранные 1/4"	5, 5, 6, 7, 8, 9, 10, 11, 12, 13	
Головки для внешних TORX 1/4"	E5, E6, E7, E8	
Вставки 1/4"	T10, T15, T20, T25, T27, T30, T40	
Вороток T-образный 1/4"	115 мм	
Трещотка 45 зубцов 1/4"	150 мм	
Рукоятка 1/4"	150 мм	
Удлинители 1/4"	50, 100 мм	
Кардан 1/4"	40 мм	
Переходники	кв. 1/4" М x шестигр. 1/4" М, кв. 1/4" F x шестигр. 1/4" F	
Головки 12-гранные 1/2"	8, 9, 10, 11, 12, 13, 14, 15, 16, 17, 19, 21, 22, 24, 27 мм	
Головки свечные 1/2"	16, 21 мм	
Головки для внешних TORX 1/2"	E10, E12, E14, E16	
Вороток T-образный 1/2"	250 мм	
Вороток шарнирный 1/2"	380 мм	
Трещотка 45 зубцов 1/2"	250 мм	
Удлинители 1/2"	125, 250 мм	
Кардан 1/2"	80 мм	
Отвертки шлицевые	5 x 75, 6,5 x 150 мм	
Отвертки крестовые	PH1 x 100, PH2 x 38, PH2 x 100	

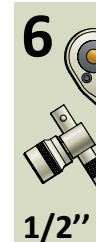

1/2"

1/2"

623 ГОЛОВКИ TORX

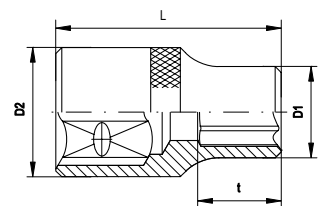

Головки Torx 1/2"

кат. №		L	D ₁	D ₂	t	ШТ	КГ
623010	E10	38	14	22	14	400/10	21,1
623011	E11	38	15	22	14	400/10	21,7
623012	E12	38	16	22	14	400/10	22,2
623014	E14	38	17	22	14	400/10	22,2
623016	E16	38	19	22	14	250/10	14,5
623018	E18	38	20	22	14	200/10	16,7
623020	E20	38	24	22	14	200/10	19,0
623024	E24	38	28	24	14	100/10	15,5

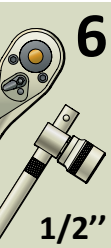

Набор головок Torx 1/2"

кат. №			ШТ	КГ
623108	8	E10, E11, E12, E14, E16, E18, E20, E24	20/10	20,2

Головки удлиненные Torx 1/2"

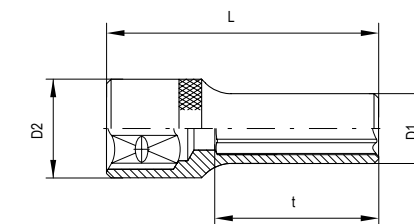

кат. №		L	D ₁	D ₂	t	ШТ	КГ
623212	E12	77	15	22	36	100/10	12,0
623214	E14	77	17	22	36	100/10	12,8
623216	E16	77	19	22	36	100/10	13,5

Набор головок Torx 1/4", 3/8", 1/2"

кат. №		ШТ	КГ
623714	14	20/10	14,2
1/4": E4, E5, E6, E7, E8			
3/8": E10, E11, E12, E14			
1/2": E16, E18, E20, E22, E24			

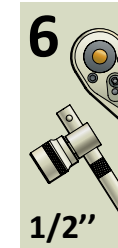

Набор головок и головок со вставками Torx 1/2"



кат. №		ШТ	КГ
623719	19	10/1	17,5
Головки 1/2": E10, E11, E12, E14, E16, E18, E20, E22, E24			
Головки со вставками 1/2": T20, T25, T27, T30, T40, T45, T50, T55, T60, T70			





624 ГОЛОВКИ СО ВСТАВКАМИ TORX 1/2"

материал головок: | твердость: | покрытие:
 сталь CrV50BV30 | 45-47 HRC | хромирование
 материал вставок: | твердость: |
 сталь S2 | 55-60 HRC |





Головки со вставками Torx 1/2" L=55 мм

кат. №		 ШТ	 КГ
624130	T30	200/10	15,6
624140	T40	200/10	15,6
624145	T45	200/10	16,0
624150	T50	200/10	16,2
624155	T55	200/10	16,6

Головки со вставками Torx 1/2" L=100 мм

кат. №		 ШТ	 КГ
624230	T30	100/10	11,0
624240	T40	100/10	11,0
624245	T45	100/10	11,2
624250	T50	100/10	11,2
624255	T55	100/10	11,4
624260	T60	100/10	13,0
624270	T70	100/10	16,5

Набор головок со вставками Torx 1/2" L=100 мм

кат. №		 ШТ	 КГ
624298	8	20/1	20,2



T20, T25, T30, T40, T45, T50, T55, T60



624 ГОЛОВКИ СО ВСТАВКАМИ RIBE 1/2"





Головки со вставками Ribe 1/2" L=100 мм

кат. №		 ШТ	 КГ
624759	M9	100/10	11,2
624760	M10	100/10	11,3



625 ГОЛОВКИ С ШЕСТИГРАННЫМИ ВСТАВКАМИ 1/2"



Головки с шестигранными вставками 1/2" L=55 мм

кат. №		 ШТ	 КГ
625006	6	200/10	15,7
625007	7	200/10	16,0
625008	8	200/10	16,2
625009	9	200/10	16,4
625010	10	200/10	17,0
625012	12	200/10	17,7
625014	14	200/10	21,6
625017	17	100/10	16,4
625019	19	100/10	19,8

Головки с шестигранными вставками 1/2" L=100 мм

кат. №		 ШТ	 КГ
625105	5	100/10	11,0
625106	6	100/10	11,2
625107	7	100/10	11,2
625108	8	100/10	11,4
625110	10	100/10	11,6
625111	11	100/10	-
625112	12	100/10	13,2
625113	13	100/10	-
625114	14	100/10	16,8
625117	17	100/10	25,0
625119	19	100/10	30,6



626 ВСТАВКИ TORX 3/8"



Набор головок с шестигранными вставками 1/2" L=100 мм

кат. №	ШТ	КГ
625198	8	24,4

5, 6, 7, 8, 10, 12, 14, 17 мм

625 ГОЛОВКИ СО ВСТАВКАМИ SPLINE 1/2"

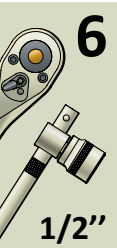

Головки со вставками Spline 1/2" L=55 мм

кат. №	ШТ	КГ
625408	M8	15,7
625409	M9	16,4
625410	M10	16,4
625414	M14	20,4
625416*	M16	15,2
625418	M18	18,5

* с отверстием

Головки со вставками Spline 1/2" L=100 мм

кат. №	ШТ	КГ
625458	M8	15,7
625460	M10	16,4
625462	M12	16,4
625466*	M16	20,4

* с отверстием



Вставки Torx 3/8" L=30 мм

кат. №	ШТ	КГ
626120	T20	13,0
626125	T25	13,3
626127	T27	13,3
626130	T30	13,9
626140	T40	14,8
626145	T45	15,7
626150	T50	16,5

Набор вставок Torx 3/8" L=30 мм

кат. №	ШТ	КГ
626187	7	11,0

Вставки 30 мм: T20, T25, T30, T40, T45, T50
Переходник: кв. 1/2" F х шестигр. 3/8" F

Вставки Torx 3/8" L=75 мм

кат. №	старый артикул	ШТ	КГ
626220	627120	T20	10,9
626225	627125	T25	11,0
626227	627127	T27	11,1
626230	627130	T30	11,2
626240	627140	T40	11,5
626245	627145	T45	11,7
626250	627150	T50	11,9
626255	627155	T55	12,5

Набор вставок Torx 3/8"

кат. №	ШТ	КГ
626295	15	15,6



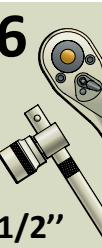

Вставки 30 мм: T20, T25, T30, T40, T45, T50, T55
Вставки 75 мм: T20, T25, T30, T40, T45, T50, T55
Переходник: кв. 1/2" F х шестигр. 3/8" F





1/2"

626 ВСТАВКИ RIBE 3/8"

 Вставки Ribe 3/8" L=75 мм

кат. №	старый артикул				
626759	627309	M9	250/10	12,0	
626760	627310	M10	250/10	12,0	



 Набор вставок Ribe 3/8"

кат. №			
626791	11	25/1	13,5
Вставки 30 мм:	M7, M8, M9, M10, M12		
Вставки 75 мм:	M7, M8, M9, M10, M12		
Переходник	кв. 1/2" F x шестигр. 3/8" F		

 Вставки шестигранные 3/8" L=75 мм

кат. №	старый артикул			
627105	627405	5	250/10	11,2
627106	627406	6	250/10	11,5
627107	627407	7	250/10	11,8
627108	627408	8	250/10	12,1
627109	627409	9	250/10	12,5
627110	627410	10	250/10	13,0
627112	627412	12	250/10	17,3

 Набор вставок шестигранных 3/8"



кат. №			
627195	15	25/1	17,0
Вставки 30 мм	4, 5, 6, 7, 8, 10, 12 мм		
Вставки 75 мм	4, 5, 6, 7, 8, 10, 12 мм		
Переходник	кв. 1/2" F x шестигр. 3/8" F		

627 ВСТАВКИ ШЕСТИГРАННИК 3/8"

 Вставки шестигранные 3/8" L=30 мм



кат. №	старый артикул				
627005	626405	5	1 000/10	14,0	
627006	626406	6	1 000/10	15,1	
627007	626407	7	1 000/10	16,0	
627008	626408	8	1 000/10	17,3	
627009	626409	9	1 000/10	17,4	
627010	626410	10	1 000/10	20,4	

 Набор вставок шестигранных 3/8" L=30 мм



кат. №			
627087	7	50/1	11,6
Вставки 30 мм	4, 5, 6, 7, 8, 10 мм		
Переходник	кв. 1/2" F x шестигр. 3/8" F		

627 ВСТАВКИ SPLINE 3/8"

 Вставки Spline 3/8" L=30 мм

кат. №	старый артикул			
627408	626608	M8	1 000/10	15,5
627410	626610	M10	1 000/10	18,0

 Набор вставок Spline 3/8" L=30 мм

кат. №			
627446	6	50/1	10,8
Вставки 30 мм:	M5, M6, M8, M10, M12		
Переходник	кв. 1/2" F x шестигр. 3/8" F		

6

1/2"

6

1/2"



Вставки Spline 3/8" L=75 мм

кат. №	старый артикул	ШТ	кг
627458	627608	M8 250/10	11,6
627459	627609	M9 250/10	12,2
627460	627610	M10 250/10	12,3
627462	627612	M12 250/10	14,5



Набор вставок Spline 3/8"

кат. №	ШТ	кг
627491	11 25/1	14,0
Вставки 30 мм:		M5, M6, M8, M10, M12
Вставки 75 мм:		M5, M6, M8, M10, M12
Переходник		кв. 1/2" F x шестигр. 3/8" F

627 НАБОРЫ ВСТАВОК РАЗНОПРОФИЛЬНЫХ 3/8"

Набор вставок 3/8"

кат. №	ШТ	кг
627940	40 10/1	16,4
Вставки 30 мм		Шестигранные: 4, 5, 6, 7, 8, 10, 12; Torx: T20, T25, T30, T40, T45, T50, T55; Spline: M5, M6, M8, M10, M12.
Вставки 75 мм		Шестигранные: 4, 5, 6, 7, 8, 10, 12; Torx: T20, T25, T30, T40, T45, T50, T55; Spline: M5, M6, M8, M10, M12.
Переходники		кв. 1/2" F x шестигр. 3/8" F, кв. 3/8" F x шестигр. 3/8" F

628 ВОРОТКИ, ТРЕЩОТКИ 1/2"

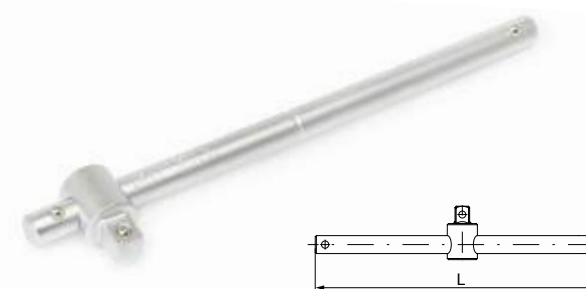

Вороток Т-образный 1/2"

кат. №	L	ШТ	кг
628125	250	50/10	19,8

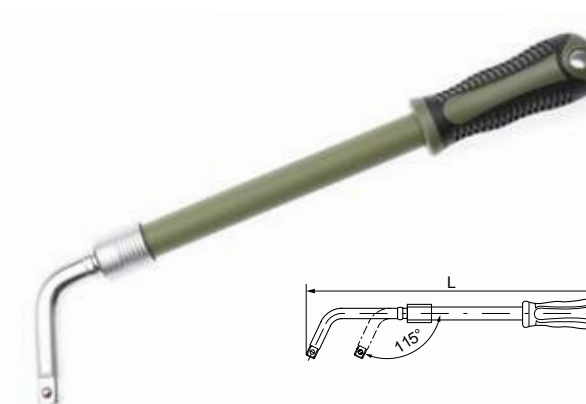

Вороток L-образный телескопический с фиксацией 1/2"

кат. №	L	ШТ	кг
628250	370 - 520	24/12	20,0

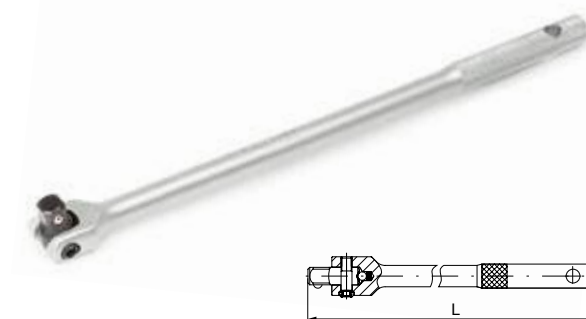

Воротки шарнирные 1/2"

кат. №	L	ШТ	кг
628338	380	20/1	13,0
628343	430	20/1	18,5
628360	600	10/1	14,3



Трещотка флажковая укороченная 1/2" 45 зубцов

кат. №	L	ШТ	кг
628601	135	50/10	18,0



Трещотка флажковая в пластиковом корпусе 1/2" 72 зубца

кат. №	L	ШТ	кг
628712	260	40/10	18,0

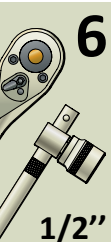

6

1/2"

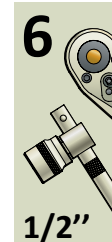

6

1/2"



Трещотка флажковая 1/2" 45 зубцов

кат. №	L	шт	кг
628745	250	50/10	26,0
628945	Ремкомплект для трещотки (628745)		

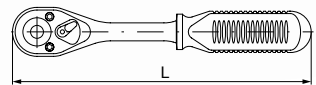

629 УДЛИНИТЕЛИ, ПЕРЕХОДНИКИ 1/2"

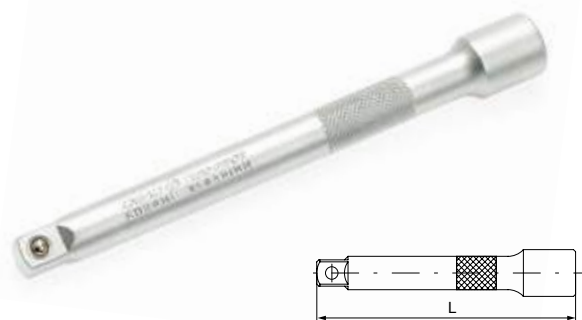

Удлинитель 1/2"

кат. №	L	шт	кг
629007	75	100/10	18,5
629012	125	100/10	21,7
629025	250	50/10	19,2
629050	500	20/1	16,5

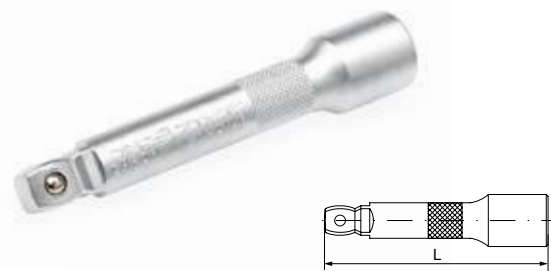
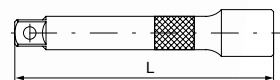

Удлинитель качающийся 1/2"

кат. №	L	шт	кг
629205	50	100/10	9,3
629212	125	100/10	22,6
629225	250	50/10	21,6

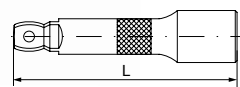

Кардан 1/2"

кат. №	L	шт	кг
629401	80	100/10	15,8

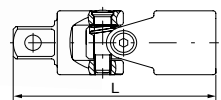

Переходники 1/2"

кат. №	FxM	L	шт	кг
629520	1/2"x3/8"	35	200/10	10,4
629540	1/2"x3/4"	45	200/10	25,5

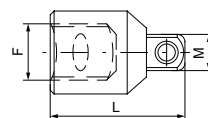

63 ТОРЦОВЫЕ ГОЛОВКИ И ПРИНАДЛЕЖНОСТИ 3/4"

630 ГОЛОВКИ ШЕСТИГРАННЫЕ 3/4"



материал: сталь CrV50BV30 | твердость: 45-47 HRC | покрытие: хромирование
горячая штамповка с последующей термической обработкой

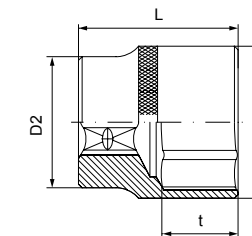

Головки шестигранные 3/4"

кат. №	Ø мм	L	D ₁	D ₂	t	шт	кг
630019	19	50	29	36	18	50/5	11,0
630021	21	50	31	36	18	50/5	11,5
630022	22	50	32	36	19	50/5	11,6
630024	24	51	34	36	19	50/5	12,0
630027	27	52	38	36	29	50/5	12,1
630030	30	54	42	38	30	50/5	14,9
630032	32	56	44	38	24	50/5	16,6
630033	33	56	46	38	24	50/5	17,7
630035	35	58	48	42	30	50/5	20,9
630036	36	58	50	42	27	50/5	22,2
630038	38	60	52	45	30	30/5	25,2
630041	41	64	56	45	35	30/5	12,0
630046	46	68	62	47	36	20/5	14,5
630050	50	72	68	48	40	20/5	17,6

Набор головок и принадлежностей 3/4" 14 предметов

кат. №	шт	шт	кг
630714	14	2/1	24,3
Головки 6-гранные 3/4"	22, 24, 27, 30, 32, 36, 38, 41, 46, 50 мм		
Вороток Т-образный 3/4"	500 мм		
Трещотка с дисковым переключателем 3/4"	500мм 24 зубца		
Удлинитель 3/4"	100, 200 мм		





Набор головок и принадлежностей 3/4"
21 предмет

кат. №			ШТ		КГ
630721	21	1/1		15,5	
Головки 6-гранные 3/4"					
17, 19, 21, 22, 24, 27, 30, 32, 33, 35, 36, 38, 41, 46, 50 мм					
Вороток Т-образный 3/4"					
450 мм					
Трещотка флажковая 3/4"					
500 мм 24 зубца					
Удлинитель 3/4"					
100, 200, 400 мм					

632 ГОЛОВКИ ДВЕНАДЦАТИГРАННЫЕ 3/4"

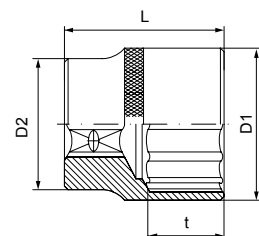
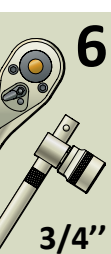

Головки двенадцатигранные 3/4"

кат. №		ММ	L	D ₁	D ₂	t		ШТ		КГ
632019	19	50	29	36	19	50/5	16,5			
632022	22	50	32	36	19	50/5	16,5			
632024	24	51	34	36	19	50/5	11,6			
632027	27	52	38	36	29	50/5	11,5			
632030	30	54	42	38	30	50/5	14,2			
632032	32	56	44	38	24	50/5	16,0			
632034	34	56	47	38	27	50/5	17,3			
632036	36	58	50	42	27	50/5	21,7			
632038	38	60	52	45	28	30/5	24,7			
632041	41	65	56	45	32	20/5	11,7			
632046	46	68	62	47	35	20/5	14,0			
632050	50	72	68	48	40	20/5	16,7			
632055	55	76	74	48	42	20/5	19,3			
632060	60	78	80	48	43	20/5	21,8			

638 ВОРОТКИ, ТРЕЩОТКИ 3/4"

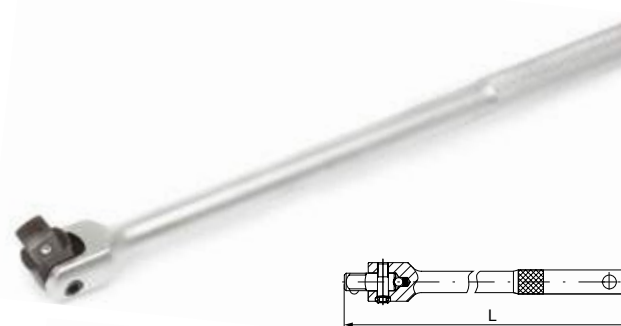
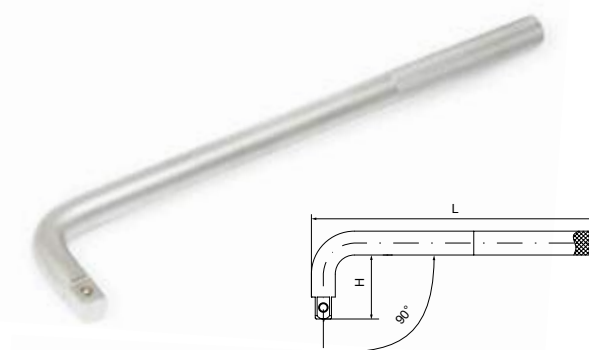

Воротки L-образные 3/4"

кат. №	H	L		ШТ		КГ
638133	70	310	8/1	11,1		
638145	90	450	8/1	15,8		

Вороток Т-образный 3/4"

кат. №	L		ШТ		КГ
638150	500	12/1	18,6		

Вороток шарнирный 3/4"

кат. №	L		ШТ		КГ
638347	475	8/1	15,0		

Трещотка флажковая 3/4"
24 зубца

кат. №	L		ШТ		КГ
638750	500	8/1	21,5		

639 УДЛИНИТЕЛИ, ПЕРЕХОДНИКИ 3/4"



Удлинитель 3/4"

кат. №	L		ШТ		КГ
639010	100	32/1	13,3		
639020	200	16/1	11,9		
639040	400	8/1	11,5		

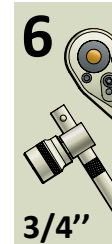

3/4"

Переходники 3/4"

кат. №	FxM	L	шт	кг
639501	3/4"x1/2"	50	100/10	14,8
639502	3/4"x1"	60	20/10	7,2

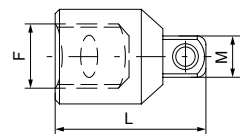

66 ГОЛОВКИ УДАРНЫЕ И ПРИНАДЛЕЖНОСТИ 1/2"

660 ГОЛОВКИ УДАРНЫЕ 1/2"

материал: сталь CrMo | твердость: 44-48 HRC | покрытие: фосфатирование
применяются с ударными гайковертами при демонтаже колесных болтов и гаек

пластиковый кожух предотвращает повреждения колесного диска

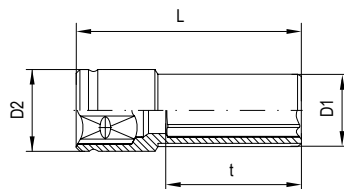

6 Головки ударные шестигранные удлиненные 1/2"

кат. №	мм	L	D ₁	D ₂	t	шт	кг
660217	17	85	26	30	58	60/10	14,0
660219	19	85	28	30	58	60/10	15,3
660221	21	85	30	30	58	60/10	16,5

Набор головок ударных шестигранных удлиненных 1/2"

кат. №	шт	кг
660303	3	18,0

17, 19, 21 мм



69 КЛЮЧИ ДИНАМОМЕТРИЧЕСКИЕ

690 КЛЮЧИ ДИНАМОМЕТРИЧЕСКИЕ ЩЕЛЧКОВЫЕ

материал: сталь CrV50BV30 | покрытие: хромирование
динамометрические ключи «Дело Техники» включены в государственный реестр средств измерений

погрешность не более 4%

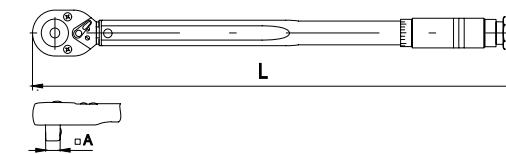

кат. №	A	L	крутящий момент Н·м	шт	кг
690102	3/8"	280	5-25	20/1	15,9
690111	3/8"	365	20-110	20/1	22,4
690221	1/2"	470	42-210	12/1	20,8
690235	1/2"	630	70-350	10/1	29,9
690370	3/4"	1080	140-700	4/1	30,9
690398	3/4"	1215	140-980	2/1	17,3

692 КЛЮЧИ ДИНАМОМЕТРИЧЕСКИЕ ШКАЛЬНЫЕ

материал: сталь CrV50BV30 | покрытие: хромирование

Ключ предназначен для работы с левой и правой резьбой.



кат. №	A	L	крутящий момент Н·м	шт	кг
692110	3/8"	480	20-100	10/1	14,9
692220	1/2"	530	40-200	10/1	20,3
69232	1/2"	640	60-320	6/1	13,8

697 РЕМКОМПЛЕКТЫ ДЛЯ ТРЕЩОТОК ДИНАМОМЕТРИЧЕСКИХ КЛЮЧЕЙ



кат. № для моделей

697102	690102
697111	690111, 691111, 691161
697221	690221, 691221, 691256, 691261
697235	690235, 691235
697370	690370, 691370, 690398

699 УГЛОМЕРЫ



Угломер для контроля момента затяжки 1/2"

кат. №	рабочий диапазон	шт	кг
699020	0° - 360°	-	-

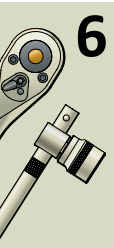

7. Отвертки

70 ОТВЕРТКИ СО СМЕННЫМИ ВСТАВКАМИ

700 ОТВЕРТКИ СО ВСТАВКАМИ 1/8"

материал: сталь S2 | твердость: 55-60 HRC

холодная штамповка с последующей термообработкой

Отвертка универсальная со вставками 1/8"

кат. №	Шлицы	L	ШТ	кг
700011	11	135	96/12	7,0
Шлицы		1.5, 2, 2.5 мм		
PH		PH00, PH0, PH1		
TORX		T4, T5 (Samsung), T6, T7		

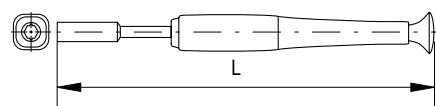

Отвертка универсальная со вставками 1/8"

кат. №	Шлицы	L	ШТ	кг
700029	29	135	48/12	10,6
Шлицы		1.5, 2, 2.5, 3 мм		
PH		PH00, PH0, PH1, PH2		
PZ		PZ0, PZ1		
Шестигранники		0.9, 1.3, 1.5, 2, 2.5, 3 мм		
TORX		T4, T5 (Samsung), T6, T7, T8, T9, T10, T15		
Tri-Wing		TW1.5, TW2 (HTC)		
5-лучевая		TP11, TP15 (Apple)		

материал: сталь 31CrV3 | твердость: 48-52 HRC | покрытие: хромирование

холодная штамповка с последующей термообработкой

Отвертки двухсторонние

кат. №	Шлицы	L	ШТ	кг
707038	PH2 x шлиц 6	38	300/10	20,2
707075	PH2 x шлиц 6	75	300/10	24,2

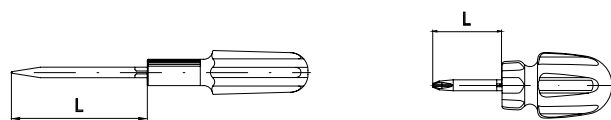

708 ОТВЕРТКИ ПЕРЕСТАВНЫЕ СО ВСТАВКАМИ



Отвертка цанговая со вставками

кат. №	Шлицы	L	ШТ	кг
708050	5	110	100/10	22,4
Шлицы			3, 5, 6 мм	
PH			PH1, PH2	

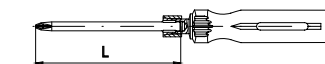

Отвертка цанговая со вставками

кат. №	Шлицы	L	ШТ	кг
708080	8	110	70/5	21,8
Шлицы			3, 5, 6 мм	
PH			PH0, PH1, PH2, PZ2	
Шило			4-гранное	

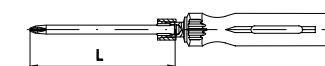

Отвертка цанговая со вставками

кат. №	Шлицы	L	ШТ	кг
708180	18	110	70/5	41,1
Шлицы			3, 5, 6 мм	
PH			PH0, PH1, PH2, PZ2	
Шестигранники			3, 4, 5, 6 мм	
TORX			T10, T15, T20, T25	
Головки			8, 10 мм	
Шило			4-гранное	

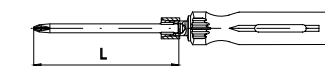

707 ОТВЕРТКИ ПЕРЕСТАВНЫЕ



71 ОТВЕРТКИ С ОДНОКОМПОНЕНТНОЙ РУКОЯТКОЙ

материал наконечников: шлиц - сталь CrMo; PH, Torx - сталь S2 | твердость: 52-56 HRC | покрытие: хромирование

инструмент изготовлен методом холодной штамповки с последующей термообработкой

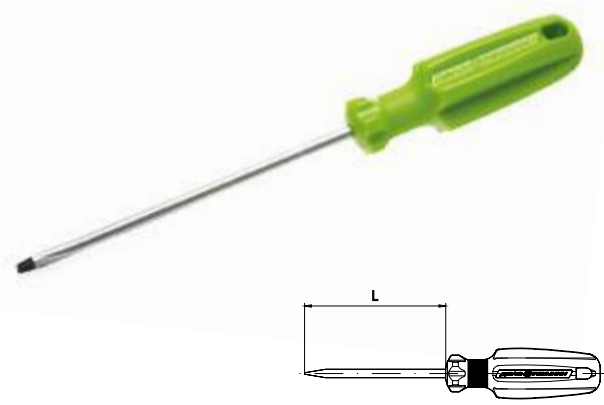

711 ОТВЕРТКИ ШЛИЦЕВЫЕ

кат. №	⊖	⊖	L	шт	кг
711033	3.0	0.5	75	480/12	19,8
711044	4.0	0.8	100	240/12	15,7
711054	5.0	0.8	100	240/12	17,3
711062	6.5	1.2	38	480/24	29,6
711064	6.5	1.2	100	120/12	13,0
711066	6.5	1.2	150	120/12	14,3
711087	8.0	1.2	175	120/12	22,0

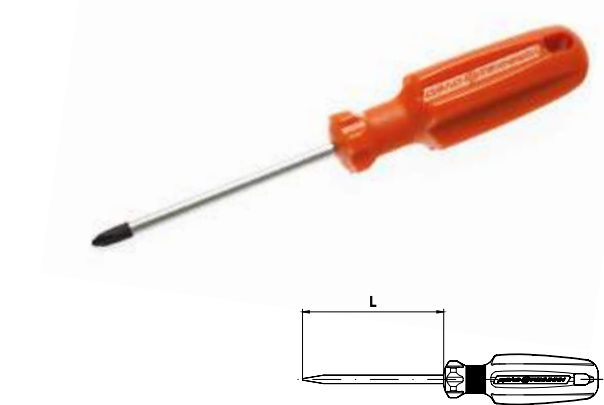

712 ОТВЕРТКИ КРЕСТОВЫЕ

кат. №	⊕	⊕	L	шт	кг
712003	PH0	75	480/12	19,8	
712014	PH1	100	240/12	17,3	
712022	PH2	38	480/24	29,5	
712024	PH2	100	120/12	13,6	
712026	PH2	150	120/12	14,4	
712036	PH3	150	120/12	20,9	

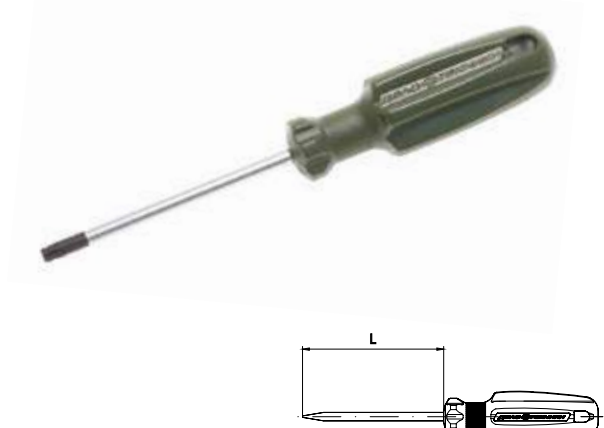

713 ОТВЕРТКИ TORX С ОТВЕРСТИЕМ

кат. №	⊗	⊗	L	шт	кг
713083	T8	60	480/12	19,4	
713103	T10	80	240/12	15,3	
713153	T15	80	240/12	15,4	
713204	T20	100	240/12	15,8	
713254	T25	100	240/12	17,5	
713274	T27	100	240/12	17,4	
713304	T30	100	120/12	13,1	

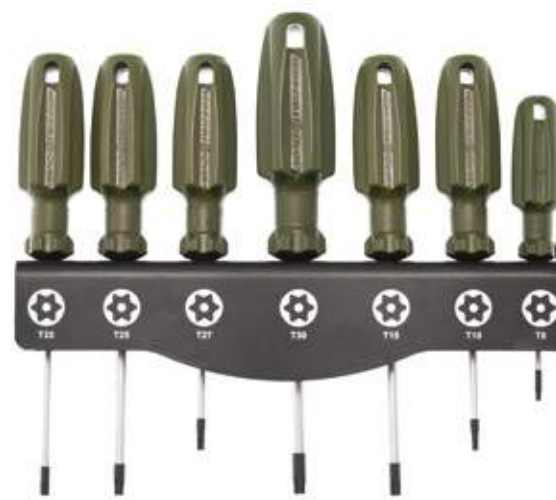

Набор отверток Torx с отверстием

кат. №	шт	шт	кг
713770	7 шт., держатель	16/4	9,6

T8x60, T10x80, T15x80, T20x100, T25x100, T27x100, T30x10



718060

718 НАБОРЫ ОТВЕРТОК

кат. №	шт	шт	кг
718040	4 шт.	24/6	8,9
5.0x100, 6.5x100 мм PH1x100, PH2x100			
718060	6 шт., держатель	16/4	13,7
5.0x100, 6.5x150, 8.0x175 мм PH1x100, PH2x100, PH3x150			
718061	6 шт.	24/6	11,0
3.0x75, 5.0x100, 6.5x150 PH0x75, PH1x100, PH2x100			
718080	8 шт., кейс	12/6	9,0
3.0x75, 5x100, 6.5x150, 6.5x38 мм PH0x75, PH1x100, PH2x100, PH2x38			
718090	9 шт., кейс	12/6	16,0
3.0x75, 4.0x100, 5.0x100, 6.5x150, 8x175 мм PH0x75, PH1x100, PH2x100, PH3x150			



718090

72 ОТВЕРТКИ С ДВУХКОМПОНЕНТНОЙ РУКОЯТКОЙ

материал наконечников: сталь S2; твердость: 57–61 HRC; покрытие: хромирование

инструмент изготовлен методом холодной штамповки с последующей термообработкой

намагнитиченный наконечник

721 ОТВЕРТКИ ШЛИЦЕВЫЕ

кат. №	⊖	⊖	L	шт	кг
721033	3.0	0.5	75	240/12	11,0
721036	3.0	0.5	150	240/12	11,5
721044	4.0	0.8	100	240/12	19,8
721052	5.0	1.0	38	240/12	13,0
721054	5.0	1.0	100	120/12	9,5
721056	5.0	1.0	150	120/12	10,2
721062	6.5	1.2	38	240/12	13,5
721064	6.5	1.2	100	120/12	12,2
721066	6.5	1.2	150	120/12	13,4
721068	6.5	1.2	200	120/12	14,6
721086	8	1.6	150	60/6	10,1
721088	8	1.6	200	60/6	11,5

722 ОТВЕРТКИ КРЕСТОВЫЕ

кат. №	⊕	L	шт	кг
722003	PH0	75	240/12	11,0
722006	PH0	150	240/12	11,5
722012	PH1	38	240/12	13,0
722014	PH1	100	120/12	9,3
722016	PH1	150	120/12	10,2
722022	PH2	38	240/12	13,5
722024	PH2	100	120/12	12,2
722026	PH2	150	120/12	13,4
722028	PH2	200	120/12	14,6
722036	PH3	150	60/6	10,0
722038	PH3	200	60/6	11,5

728 НАБОРЫ ОТВЕРТОК ДВУХКОМПОНЕНТНЫХ



Набор отверток

кат. №	шт	шт	кг
728040	4 шт.	36/6	13,5

5.0x100, 6.5x100 мм
PH1x100, PH2x100

Набор отверток с настенным держателем

кат. №	шт	шт	кг
728060	6 шт.	36/6	29,5

4.0x100, 6.5x150, 8.0x200 мм
PH1x100, PH2x100, PH3x150

Набор отверток в тетраоновом пенале

кат. №	шт	шт	кг
728100	10 шт.	24/6	25,5

3.0x75, 5.0x100, 6.5x38, 6.5x150, 8x150 мм
PH0x75, PH1x100, PH2x38, PH2x100, PH3x150



73 ОТВЕРТКИ УСИЛЕННЫЕ

материал наконечников: сталь 31CrV3 | твердость: 48–52 HRC | покрытие: хромирование

инструмент изготовлен методом холодной штамповки с последующей термообработкой

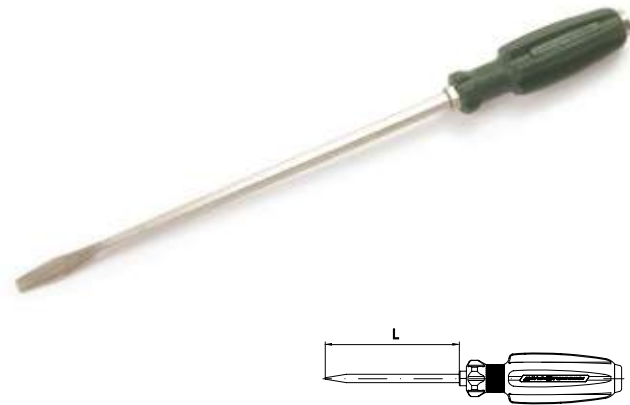

731 ОТВЕРТКИ УСИЛЕННЫЕ ШЛИЦЕВЫЕ

кат. №	⊖	⊖	L	шт	кг
731306	6.0	0.9	95	120/6	21,1
731406	6.0	1.2	150	120/6	23,3
731606	6.0	1.2	200	120/6	25,3
731608	8.0	1.2	200	60/6	18,5
731706	6.0	1.2	250	120/6	27,2
731708	8.0	1.2	250	60/6	20,1
731810	10.0	1.6	300	60/6	25,9

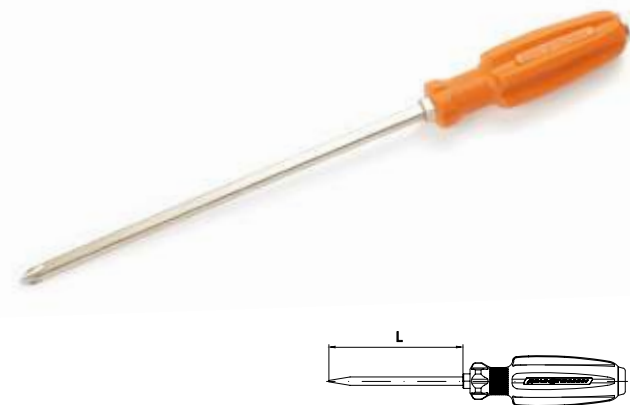

732 ОТВЕРТКИ УСИЛЕННЫЕ КРЕСТОВЫЕ

кат. №	⊕	⊕	L	шт	кг
732302	PH2	95	120/6	21,5	
732402	PH2	150	120/6	23,3	
732602	PH2	200	120/6	25,3	
732603	PH3	200	60/6	18,6	
732702	PH2	250	120/6	27,3	
732703	PH3	250	60/6	20,3	

738 НАБОР ОТВЕРТОК УСИЛЕННЫХ

кат. №	шт	шт	кг
738040	4 шт., планшет	20/2	23,1

6.0x0.9x250, 8.0x1.2x250 мм
PH2x250, PH3x250 мм



76 ОТВЕРТКИ УДАРНЫЕ

766 ОТВЕРТКИ УДАРНЫЕ СО ВСТАВКАМИ 5/16"

материал вставок: сталь CrV | твердость вставок: 52 – 56 HRC

присоединительный квадрат 1/2"

применяется для создания больших крутящих моментов которые не могут быть созданы вручную



Отвертка ударная с набором вставок 5/16"

кат. №	L	шт	кг
766906	170	20/1	25,0

Вставки 5/16":

L= 36 мм: ⊕ 8, 10, 12 мм, ⊖ PH2, PH3, PH4

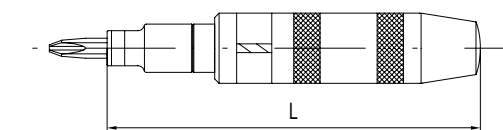

Отвертка ударная с защитной рукояткой с набором вставок 5/16"

кат. №	L	шт	кг
766918	225	15/1	19,4

Вставки 5/16":

L= 36 мм: ⊕ 8, 10 мм, ⊖ PH2, PH3

L= 80 мм: ⊕ 8, 10 мм, ⊖ PH2, PH3

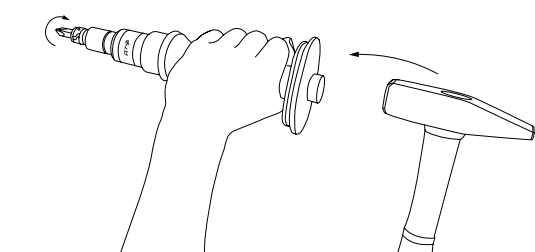

Отвертка ударная с защитной рукояткой усиленная с набором вставок 5/16"

кат. №	L	шт	кг
766928	240	15/1	25,2

Вставки 5/16":

L= 36 мм: ⊕ 8, 10 мм, ⊖ PH2, PH3

L= 80 мм: ⊕ 8, 10 мм, ⊖ PH2, PH3



8. Специнструмент

80 СПЕЦИНСТРУМЕНТ ДЛЯ РАБОТЫ С ДВИГАТЕЛЕМ

800 СЪЕМНИКИ МАСЛЯНЫХ ФИЛЬТРОВ



Съемники “чашка”

кат. №	D	гр.	шт	кг
800065	65	14	100/25	18,0
800074	74	14	100/25	20,0

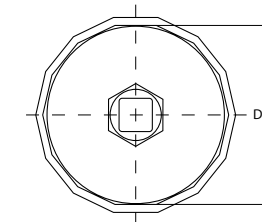

Набор съемников “чашка”

кат. №	шт	кг
800140	14	22,4

В составе набора:

Размер	Грани	Модель автомобиля
65 мм	14	Toyota, Nissan, Honda, Gelly
67 мм	14	Ford, Mitsubishi, Mazda, Hyundai, Kia, Suzuki, BYD
72.5 мм	14	Toyota
74 мм	14	Mercedes, BMW, Audi, Hyundai, Kia, Opel, Chery, Volkswagen
74 мм	15	Audi, Volkswagen
75 мм	15	Ford, Mazda, Chrysler
75 мм	30	Ford, Mazda, Land Rover
76 мм	12	Peugeot, Renault, Citroen, Toyota
79 мм	15	Mitsubishi, Toyota, Nissan, Honda, Suzuki, GreatWall
82 мм	15	Hyundai, Kia
84 мм	14	Mercedes
86 мм	16	Volvo, BMW
86 мм	18	Peugeot, Renault, Citroen, BYD
93 мм	36	Ford, Mazda



Съемник трехлапый

кат. №	рабочий диапазон	шт	кг
800210	∅ 65-100	50/1	18,0

8



Съемник трехлапый



кат. №	рабочий диапазон	шт	кг
800220	Ø 70-120	40/1	25,0

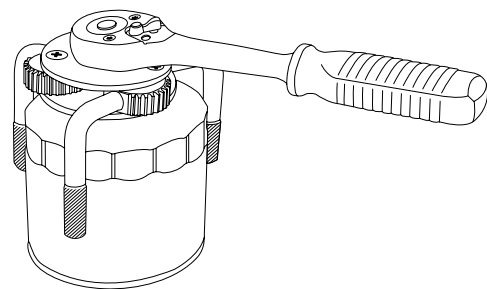

Съемник с полукруглыми захватами



кат. №	рабочий диапазон	шт	кг
800240	Ø 60-80	20/1	-

Съемник цепной



кат. №	рабочий диапазон	L	шт	кг
800310	Ø 30-160	220	36/1	17,0

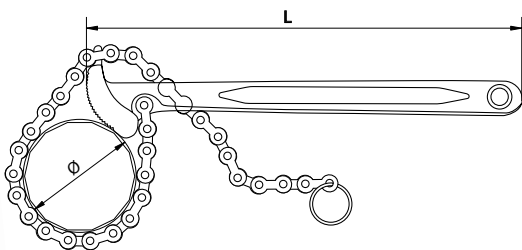

Съемник ременной



кат. №	рабочий диапазон	L	шт	кг
800410	Ø 30-160	220	60/1	20,0

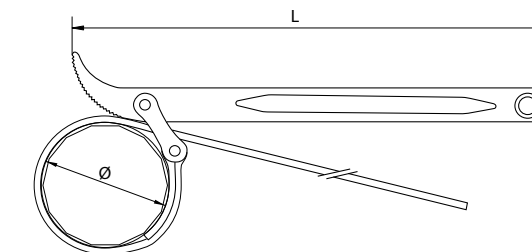

Набор насадок для маслозаливных пробок

кат. №	шт	кг
800912	12	-

Шестигранники 3/8": 8мм, 9 мм, 10 мм, 12 мм, 14 мм, 17 мм - 7 шт.

Четырехгранники 3/8": 8мм, 11 мм, 13 мм - 4 шт.

Вороток 3/8" - 1 шт.



801 ДЛЯ РАБОТЫ С КЛАПАНАМИ

**Рассухариватель для клапанов
верхнего расположения**

кат. №	L	шт	кг
801010	250	24/6	20,5

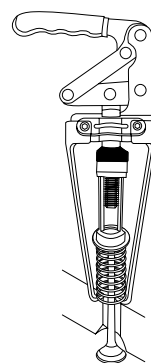
Съемник маслоъемных колпачков

кат. №	L	шт	кг
801327	270	50/10	19,0

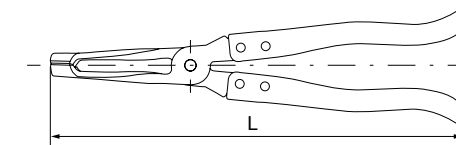

802 ДЛЯ РАБОТЫ С ПОРШНЕВОЙ СИСТЕМОЙ



Рассухариватель струбциный

кат. №	L	шт	кг
801150	300	10/1	21,0

Струбцина - 1 шт.

Упорный винт - 2 шт.

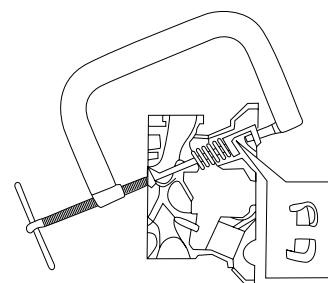
Прижимные втулки: Ø 16, 19, 23, 25, 30 мм - 5 шт.

Оправка для поршневых колец

кат. №	Ø мм	L	шт	кг
802003	53-125	75	80/1	24,8
802004	90-175	100	40/1	13,0

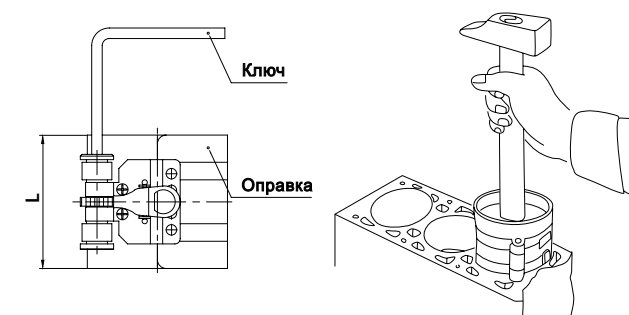
**Рассухариватель универсальный
без снятия ГБЦ**

кат. №	L	шт	кг
801207	-	5/1	-

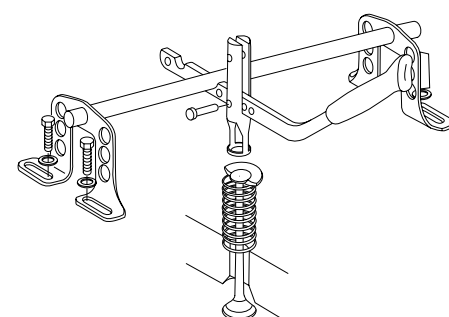
Клещи для поршневых колец

кат. №	рабочий диапазон	L	шт	кг
802110	Ø 50-100	200	50/5	16,5

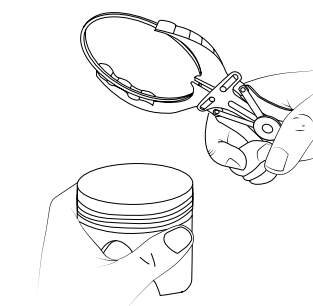

803 ДЛЯ ФОРСУНОК И ДАТЧИКОВ

Головка для кислородного датчика
1/2" 22 мм

кат. №	L	шт	кг
803222	-	50/10	-

804 ДЛЯ РАБОТЫ С ГРМ

Ключ для регулировки натяжения
ремня ГРМ VW, Audi

кат. №	L	шт	кг
804001	-	50/10	-

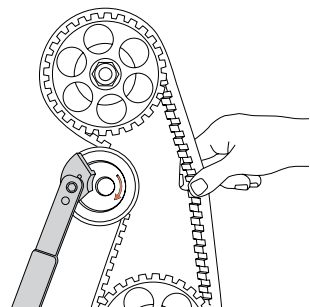
Набор универсальных фиксаторов
для распредвалов и маховика

кат. №	шт	кг
804108	8	10/1

1. Фиксаторы распредвалов - 5 шт
2. Фиксатор коленвала - 1 шт.
3. Фиксаторы маховика - 2 шт.

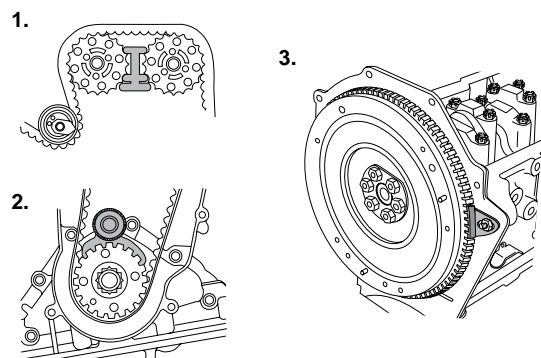

805 ДЛЯ РАБОТЫ СО ШКИВАМИ

Набор фиксаторов для
распредвалов Audi (A4, A6)

кат. №	шт	кг
804246	6	5/1

- Фиксаторы распредвалов - 2 шт.
- Стопор коленчатого вала - 1 шт.
- Сервисный ключ для доворота механизма VANOS - 1 шт
- Фиксирующий штифт для плунжера натяжителя - 1 шт.
- Отжимное приспособление для натяжного ролика - 1шт.

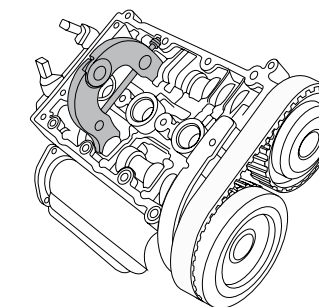
Набор фиксаторов для
распредвалов Ford (двиг. HXDA)

кат. №	шт	кг
804405	5	10/1

- Фиксатор фазорегуляторов
- Стопор маховика
- Фиксатор коленвала.
- Фиксатор коленвала (резьба M10)
- Шпилька для фиксации плунжера натяжителя ремня ГРМ

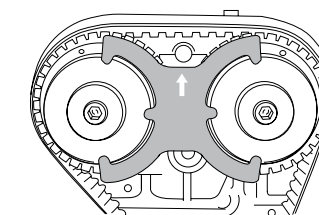

Съемник шкивов

кат. №	шт	кг
805013	13	20/1

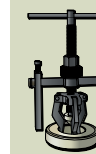
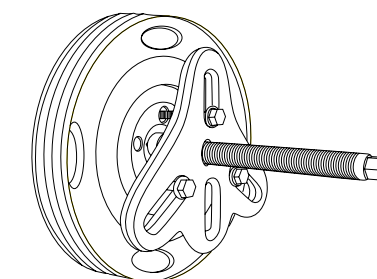

81 СПЕЦИНСТРУМЕНТ ДЛЯ РАБОТЫ С ХОДОВОЙ ЧАСТЬЮ

810 СТЯЖКИ ПРУЖИН



Стяжка с двойными захватами

кат. №	L	шт	кг
810128	280	10/1	16,0
810138	380	10/1	19,0

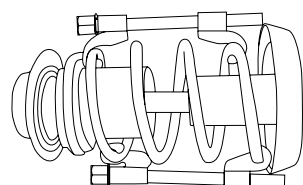

Ключ для задней стойки амортизатора VW, 17 мм

кат. №	L	шт	кг
811117	-	-	-

Головка: 17 мм; Внутренний ключ: 6 x 8 мм



Ключ для передней стойки амортизатора VW, 22 мм

кат. №	L	шт	кг
811122	-	-	-

Головка: 22 мм; Внутренний ключ: 6 мм



Стяжка пружин для подвески Макферсон

кат. №	шт	кг
810330	8	16,5

Рабочий цилиндр - 1 шт.

Захваты пружин Ø 80-115 мм - 2 шт.

Захваты пружин Ø 110-150 мм - 2 шт.

Захваты пружин Ø 140-195 мм - 2 шт.

Адаптер конических пружин - 1 шт.

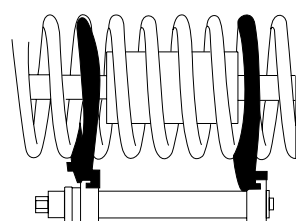

812 СЪЕМНИКИ ШАРОВЫХ СОЕДИНЕНИЙ

Съемник шаровых соединений "вилка"

кат. №	A	t	L	шт	кг
812018 (812040)*	40	18	400	20/5	21,0
812022	45	22	300	20/5	15,5
812027	50	27	300	20/5	15,5

* старый артикул

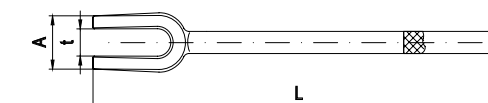

8

811 ДЛЯ АМОТИЗАТОРОВ



Головка для замены стойки амортизатора VW-Audi, 22 мм

кат. №	L	шт	кг
811022	30	150/25	9,5

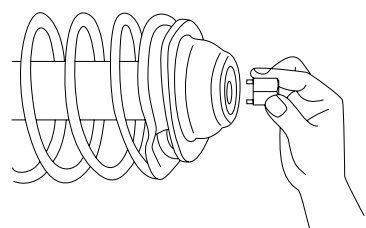

8

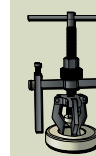

Съемник шаровых соединений универсальный

кат. №	H	рабочий диапазон	шт	кг
812101	18	0-60	20/5	23,5

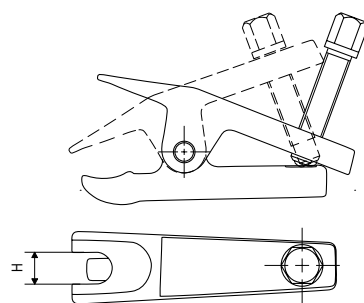
**Съемник шаровых соединений мини**

кат. №	H	рабочий диапазон	шт	кг
812111	20	0-50	30/5	24,0

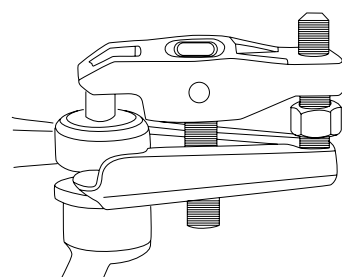
**Съемник шаровых соединений 2-х позиционный**

кат. №	H	рабочий диапазон	шт	кг
812121	20	12-50	20/1	24,0

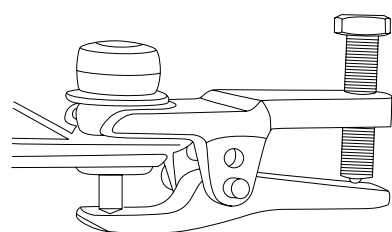
**Съемник шаровых соединений с рычагом**

кат. №	H	рабочий диапазон	шт	кг
812131	17	0-50	20/1	19,0

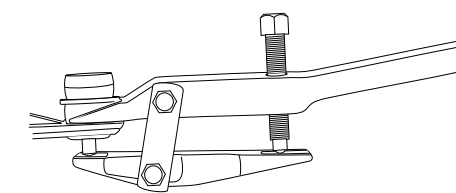
**813 СЪЕМНИКИ СТУПИЦ****Набор запрессовки / выпрессовки подшипников ступицы**

кат. №	шт	кг
813119	2/1	18,0

Силовой винт - 1 шт.

Упорный стакан - 3 шт. (Ø 76; 86; 91 мм)

Оправка - 9 шт. (Ø 55.5; 59; 62; 65; 66; 71.5; 73; 78; 84 мм)

Болт M12x1.5 - 3 шт.

Болт M14x1.5 - 3 шт.

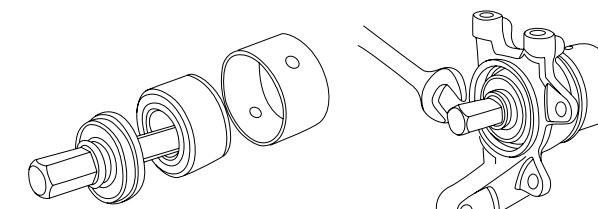
**814 СЪЕМНИКИ САЙЛЕНТБЛОКОВ****Набор для замены сайлентблоков универсальный**

кат. №	шт	рабочий диапазон	кг
814024	1/1	44-82	-

Оправки внутренний/наружный диаметр: Ø 34/44, 36/46, 38/48, 40/50, 42/52, 44/54, 46/56, 48/58, 50/60, 52/62, 54/64, 56/66, 58/68, 60/70, 62/72, 64/74, 66/76, 68/78, 70/80, 72/82 мм - 20 шт.

Стяжные винты с резьбой M10, M12, M14, M16 - 4 шт.

Упорные гайки: M17 - 2 шт.; M19 - 2 шт.; M21 - 2 шт.; M24 - 2 шт.

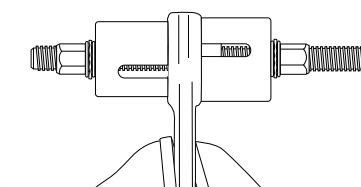

815 СЪЕМНИКИ ПОДШИПНИКОВ И ВТУЛОК



Съемники шарнирные двухлапые

кат. №	L	рабочий диапазон	шт	кг
815007	75	40-75	40/1	17,5
815010	100	50-100	20/1	16,5
815015	150	60-150	10/1	17,5
815020	200	80-200	5/1	18,5
815025	250	100-250	6/1	22,5
815030	300	120-300	4/1	22,5

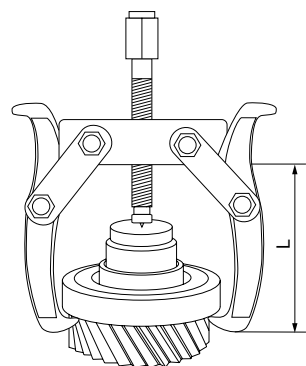

Съемники шарнирные трехлапые

кат. №	L	рабочий диапазон	шт	кг
815107	75	40-75	40/1	20,5
815110	100	50-100	20/1	21,5
815115	150	60-150	6/1	13,5
815120	200	80-200	4/1	19,0
815125	250	100-250	6/1	24,0
815130	300	120-300	4/1	24,0

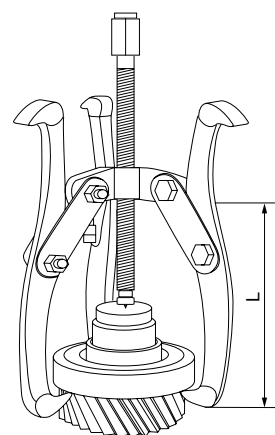

Съемники раздвижные двухлапые

кат. №	L	рабочий диапазон	шт	кг
815210	100	25-80	20/1	19,0
815215	150	50-160	6/1	17,0

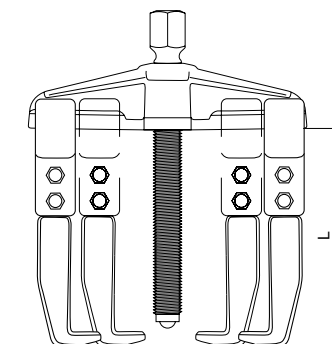

Съемник внутренних подшипников

кат. №	L	рабочий диапазон	шт	кг
815438	95	15-50	20/1	16,0

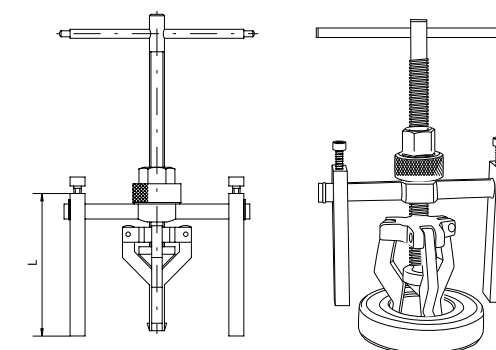

Набор съемников подшипников сепараторного типа

кат. №	рабочий диапазон	шт	кг	
815575	12	30-75	5/1	25,0
Съемник-сепаратор 30-50 мм - 1 шт.				
Съемник-сепаратор 50-75 мм - 1 шт.				
Силовой винт - 1 шт.				
Шток 100 мм - 2 шт.				
Шток 130 мм - 2 шт.				
Удлинитель 100 мм - 2 шт.				
Удлинитель 130 мм - 2 шт.				
Траверса H-образная - 1 шт.				

Съемник подшипников сепараторного типа

кат. №		рабочий диапазон		
815585	9	75-100	3/1	23,5

Съемник-сепаратор 75-100 мм - 1 шт.

Шток 240 мм - 2 шт.

Удлинитель 210 мм - 2 шт.

Траверса Н-образная - 1 шт.

Резьбовой переходник - 1 шт.

Силовой винт - 1 шт.

Насадка на силовой винт - 1 шт.

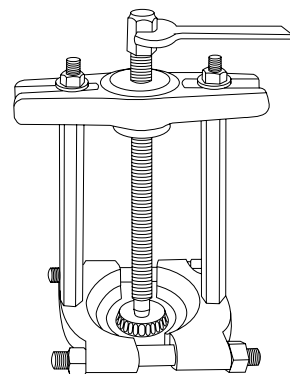

Набор съемников с обратным молотком

кат. №			
815716	16	1/1	7,0

Штанга обратного молотка - 1 шт.

Ударная часть - 1 шт.

Насадка для снятия полуосей - 1 шт.

Траверса 3-х лапая - 1 шт.

Траверса 2-х лапая - 1 шт.

Лапа съемника - 3 шт.

Сменные адаптеры - 2 шт.

Регулировочная гайка - 1 шт.

Насадка - крюк - 1 шт.

Крепежные винты - 3 шт.

Саморез - 1 шт.

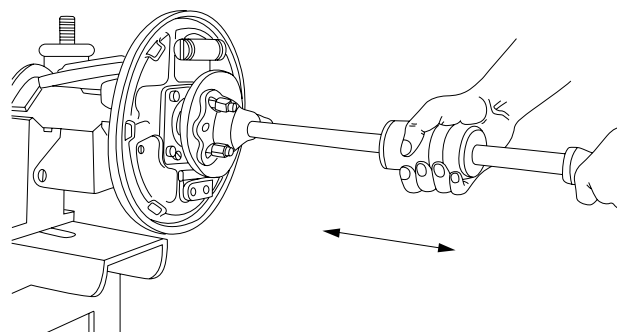

816 СПЕЦИНСТРУМЕНТ ДЛЯ ШРУСОВ



817 ДЛЯ РАБОТЫ С ТРАНСМИССИЕЙ



Клещи для хомутов ШРУСа

кат. №	L		
816105	250	40,5	17,5

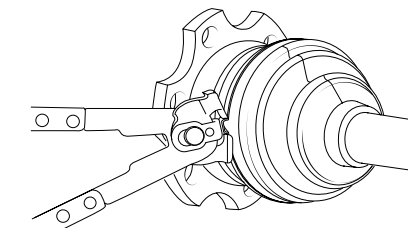

Набор для центровки дисков сцепления

кат. №			
817010	10	20/1	-

Насадки Ø11,0 - 24,9 мм - 8 шт.

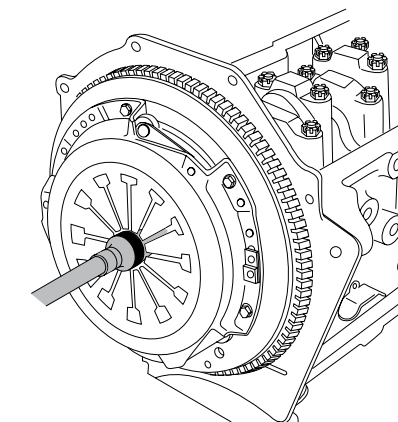

82 СПЕЦИНСТРУМЕНТ ДЛЯ РАБОТЫ С АГРЕГАТАМИ

820 ДЛЯ РАБОТЫ С ТОРМОЗНОЙ СИСТЕМОЙ



Приспособление для утапливания поршней тормозного цилиндра

кат. №	L	рабочий диапазон	шт	кг
820001	130	10-90	20/1	21,0

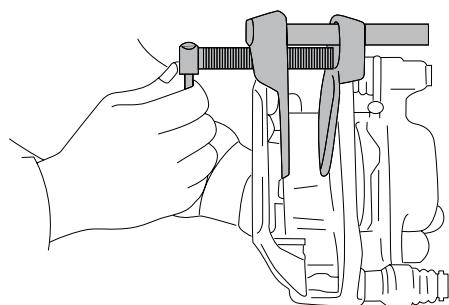

Приспособление для утапливания поршней тормозного цилиндра "VAG группы"

кат. №	L	шт	кг
820005	140	20/5	14,5

Применяется для автомобилей Audi, Volkswagen, Seat, Škoda и др.

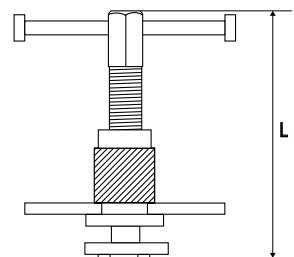

Набор для утапливания поршней тормозного цилиндра

кат. №	шт	кг
820012	12	25,5

Т-образная рукоятка с резьбой - 1 шт.

Насадки - 8 шт.

Планка-упор - 1 шт.

Насадка для утапливания поршней без вращения - 1 шт.

Насадка-адаптер под вороток 3/8" для совмещения пазов на поршне и тормозных накладках - 1 шт.



Набор для утапливания поршней тормозного цилиндра

кат. №	шт	кг
820021	21	27,0

Т-образная рукоятка с резьбой - 2 шт.

Насадки - 15 шт.

Планка-упор - 2 шт.

Насадка для утапливания поршней без вращения - 1 шт.

Насадка-адаптер под вороток 3/8", для совмещения пазов на поршне и тормозных накладках - 1 шт.

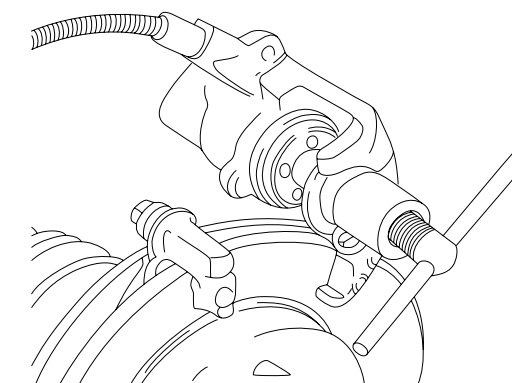

Набор адапторов для утапливания поршней тормозного цилиндра

кат. №	шт	кг
820035	35	-

Планка-упор - 5 шт.

Насадки - 28 шт.

Насадка для утапливания поршней без вращения - 1 шт.

Насадка-адаптер под вороток 3/8", для совмещения пазов на поршне и тормозных накладках - 1 шт.

* В состав набора не входит Т-образная рукоятка.

8

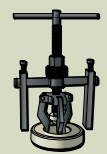

8

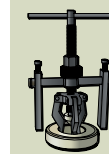

821 ДЛЯ РАБОТЫ СО ШЛАНГАМИ



Клещи для самозажимных хомутов

кат. №	L	ШТ	КГ
821001	220	72/12	21,0

Профиль губок:

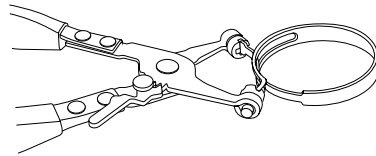

Клещи для самозажимных хомутов

кат. №	L	ШТ	КГ
821002	220	72/12	21,0

Профиль губок:

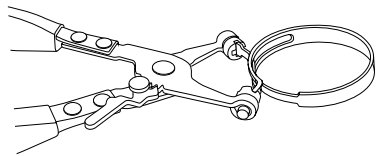

Приспособление для установки хомутов с резакром

кат. №	L	ШТ	КГ
821011	-	36/6	-

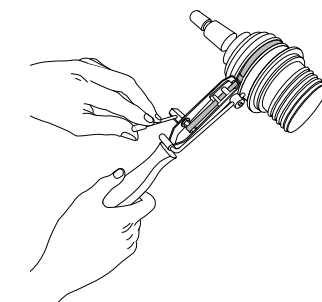

Клещи для самозажимных хомутов с гибким захватом

кат. №	L	ШТ	КГ
821021	650	30/15	18,5

L - длина гибкого захвата

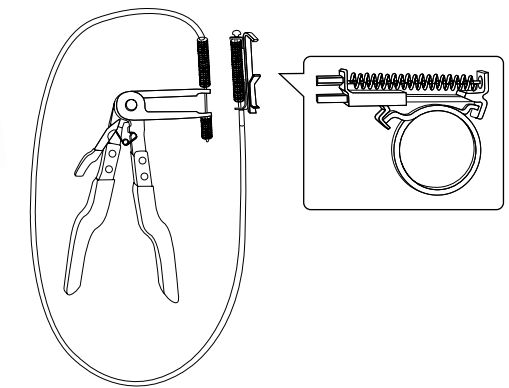

Набор клещей для работы со шлангами

кат. №	ШТ	КГ
821970	7	5/1 16,5

Клещи для самозажимных хомутов с различными видами губок – 3 шт.

Клещи для самозажимных хомутов с загнутыми губками (45°) – 1 шт.

Клещи для самозажимных хомутов с гибким захватом – 1 шт.

Клещи для хомутов с застежкой (CLIC-R) – 1 шт.

Клещи для снятия шлангов – 1 шт.



822 ДЛЯ РАБОТЫ С КОНДИЦИОНЕРАМИ



Набор для разъединения быстроразъемных соединений трубок

кат. №	ШТ	КГ
822009	9	100/10 -

Съемник пружинных фиксаторов: 3/8", 1/2", 5/8", 3/4".

Разъединитель для трубопроводов топливной системы: 3/8", 1/2".

Разъединитель для фитингов трубопроводов топливной системы: 5/16", 3/8".

Разъединитель Ford/GM: 1/2".

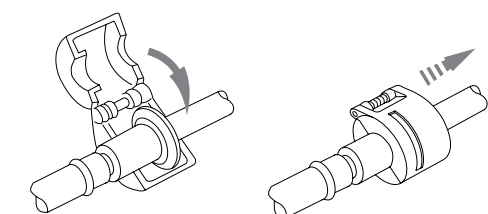

824 ДЛЯ РАБОТЫ С ЭЛЕКТРООБОРУДОВАНИЕМ



Съемник клемм аккумулятора и поводков стеклоочистителя

кат. №	L	рабочий диапазон	шт	кг
824175	75	6-28	40/10	12,0

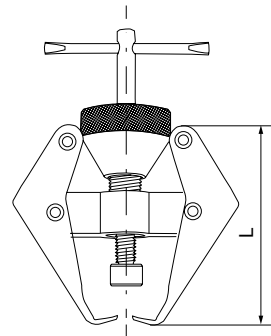

825 ДЛЯ РАБОТЫ С ОБШИВКОЙ И ПАНЕЛЬЮ ПРИБОРОВ



Съемники пистонов обшивки

кат. №	d	L	шт	кг
825006	6	95	96/12	11,7
825009	9	120	120/12	20,6

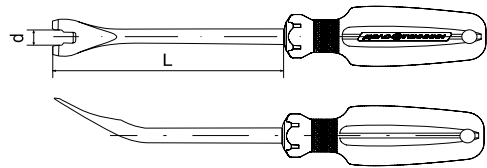

Набор пластиковых съемников для панелей облицовки

кат. №	шт	кг
825911	11	7,5

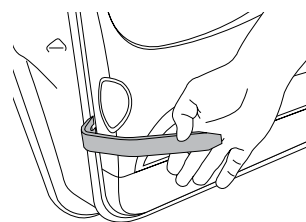

83 ДИАГНОСТИЧЕСКОЕ ОБОРУДОВАНИЕ

837 СТЕТОСКОПЫ, ЭНДОСКОПЫ, ЗЕРКАЛА



Зеркала телескопические

кат. №	Ø мм	L	шт	кг
837003	32	170-490	144/12	8,4
837008	82	273-750	72/12	10,8



Стетоскоп механика

кат. №	шт	кг
837101	50/1	15,0



Эндоскоп механика с жк-экраном

кат. №	шт	кг
837488	4/1	9,0

Параметры ЖК-экрана 3.5" (320x240 P., 16.7 млн. цветов)

Диаметр камеры 8.8 мм

Длина гибкого зонда 1 м

Датчик изображения 1/5" VGA CMOS

Размер матрицы 656 x 488 P.

Разрешение камеры 0.32 MP.

Максимальная скорость передачи изображения 60 fps для VGA, 120 fps для QVGA

Чувствительность 6800 mV.

Фокусное расстояние 6 см

Рабочий диапазон 2 см – 15 см

Видеовыход 3.5 мм

Подсветка 6 регулируемых диодов

В комплект входит:
1. Эндоскоп с ЖК-экраном
2. Видеокабель
3. 4 насадки (булавка, крюк, зеркало, магнит)

838 МАГНИТНЫЕ ТАРЕЛКИ, ИЗВЛЕКАТЕЛИ, НАКИДКИ



838010



838020

Магнитные тарелки для крепежа

кат. №	□ ↓ ММ	□ ШТ	⚖ КГ
838010	∅108	96/12	20,8
838020	136*237	24/12	16,8



Захват гибкий для мелких деталей

кат. №	L	□ ШТ	⚖ КГ
838310	600	80/20	8,6

Накидка защитная на крыло с магнитным креплением

кат. №	□ ↓ ММ	□ ШТ	⚖ КГ
838820	790*590	40/1	-



855 ОБРАТНЫЕ МОЛОТКИ

Магниты гибкие

кат. №	⚖ КГ	L	□ ШТ	⚖ КГ
838107	0,7	500	100/25	12,0
838122	2,2	510	100/25	16,8



Магниты телескопические

кат. №	⚖ КГ	L	□ ШТ	⚖ КГ
838207	0,7	125-630	480/24	18,6
838227	2,2	133-645	144/24	7,6



Молоток обратный рихтовочный

кат. №	□ ШТ	⚖ КГ
855130	2/1	-

- груз 4,5 кг.
- трубка - направляющая 22,5 мм x L590 мм
- рукоятка
- трубка со сплюснутым концом 22,5 мм x L220 мм
- насадка 90°, загиб 10 мм, L120 мм
- насадка 90°, загиб 22 мм, L120 мм
- насадка 135°, загиб 35 мм, L120 мм
- насадка 135°, загиб 65 мм, L170 мм
- насадка прямая L190 мм
- насадка с цепью и крюком
- насадка с шурупом
- трубка с двумя отверстиями 29x40 мм

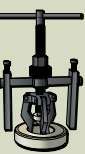
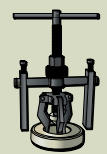
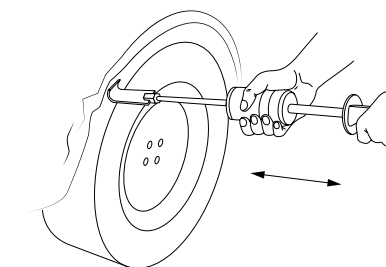

860 ЕМКОСТИ ДЛЯ ОТРАБОТАННОГО МАСЛА



Поддон пластиковый для сбора отработанного масла

кат. №	∅ мм	V	шт	кг
860115	460	15	5/1	6,0

96 РЕМОНТНЫЕ ЛЕЖАКИ И СИДЕНЬЯ

961 ЛЕЖАКИ ПОДКАТНЫЕ



Лежак подкатной пластиковый

кат. №	L	шт	кг
961100	1000	1/1	6,0

97 ТОРГОВОЕ ОБОРУДОВАНИЕ

970 НАСТЕННЫЕ СТЕНДЫ, ПОДСТАВКИ



Подставка витринная

кат. №	ширина	высота	глубина
970140	140	200	8,9

Стенд настенный

кат. №	ширина	высота	глубина
970300	300	555	40

Стенд настенный сетчатый

кат. №	ширина	высота	глубина
970555	300	555	40
970599	1000	540	40



970300



970555

8

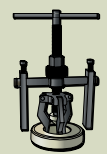

9

